

08101

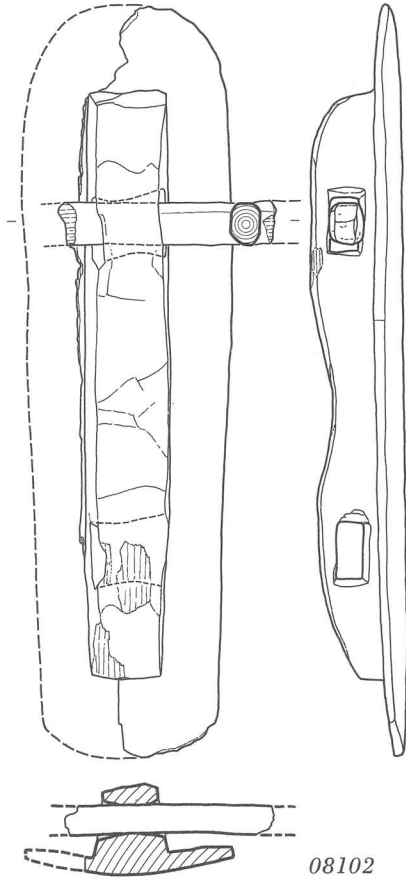

08102

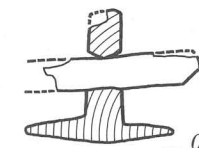
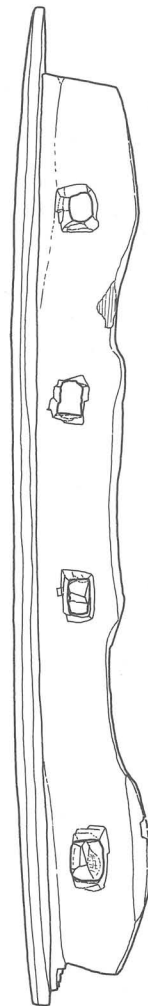
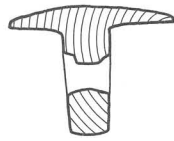

08103

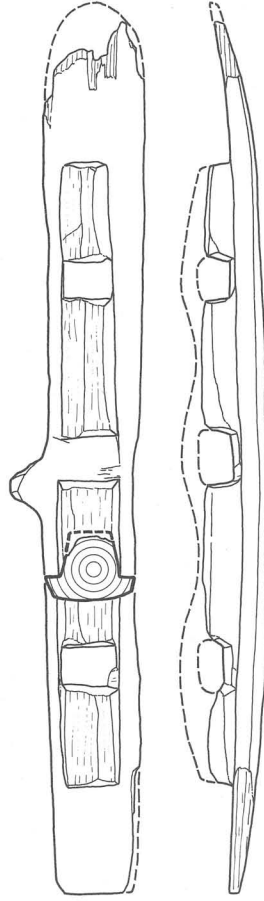

08104



08105

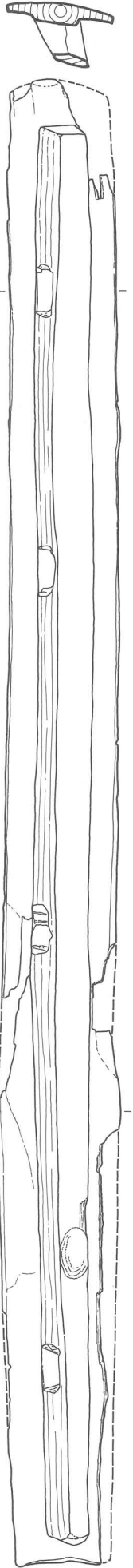

08106



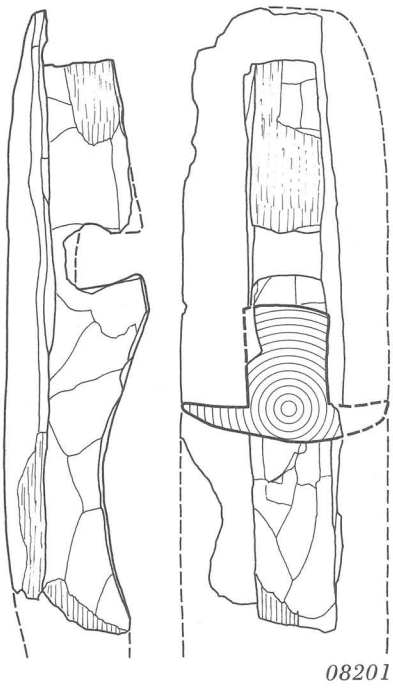

08201

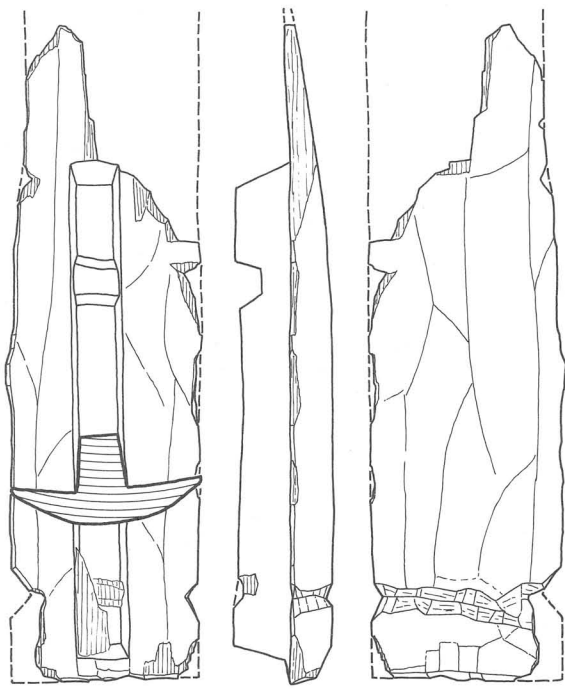

08202

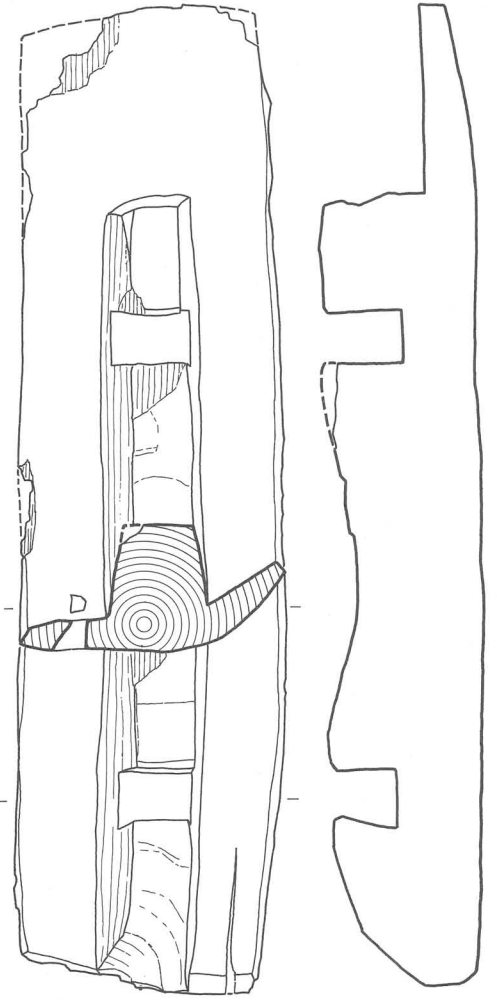

08203

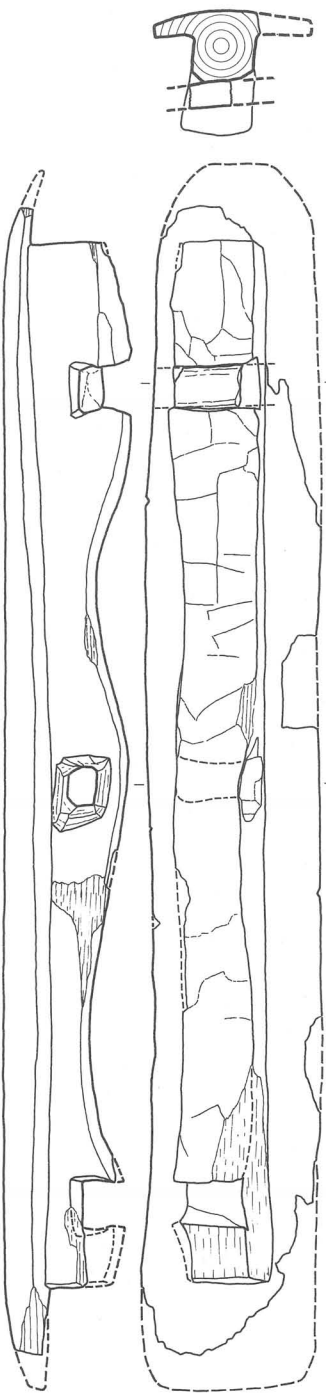

08204



08205

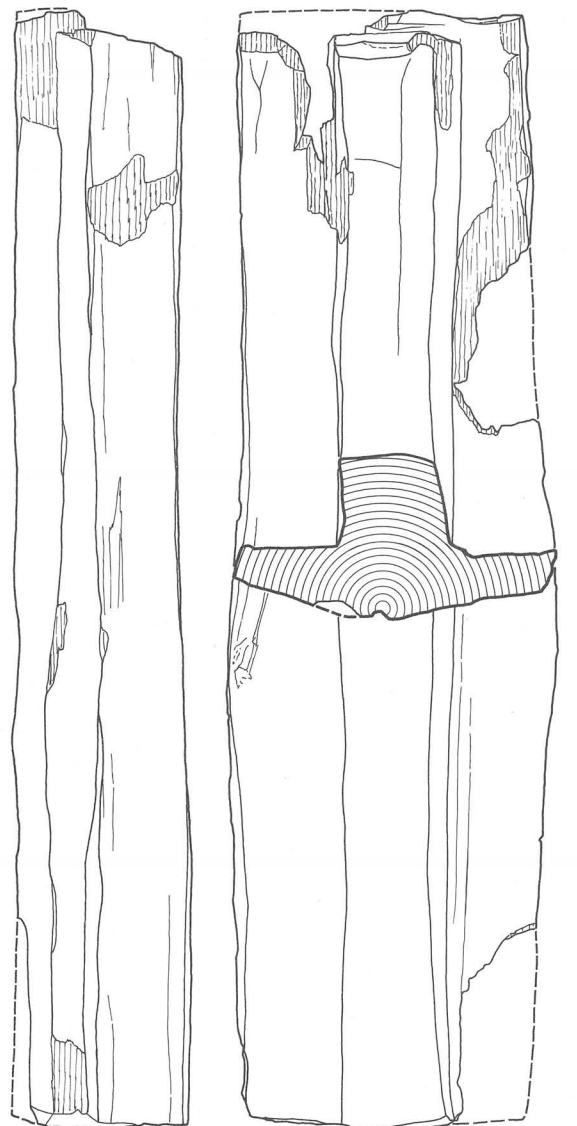

08206



08201・08203；大阪府瓜生堂，08202・08204・08205；大阪府鬼虎川，08206；大阪府芝生

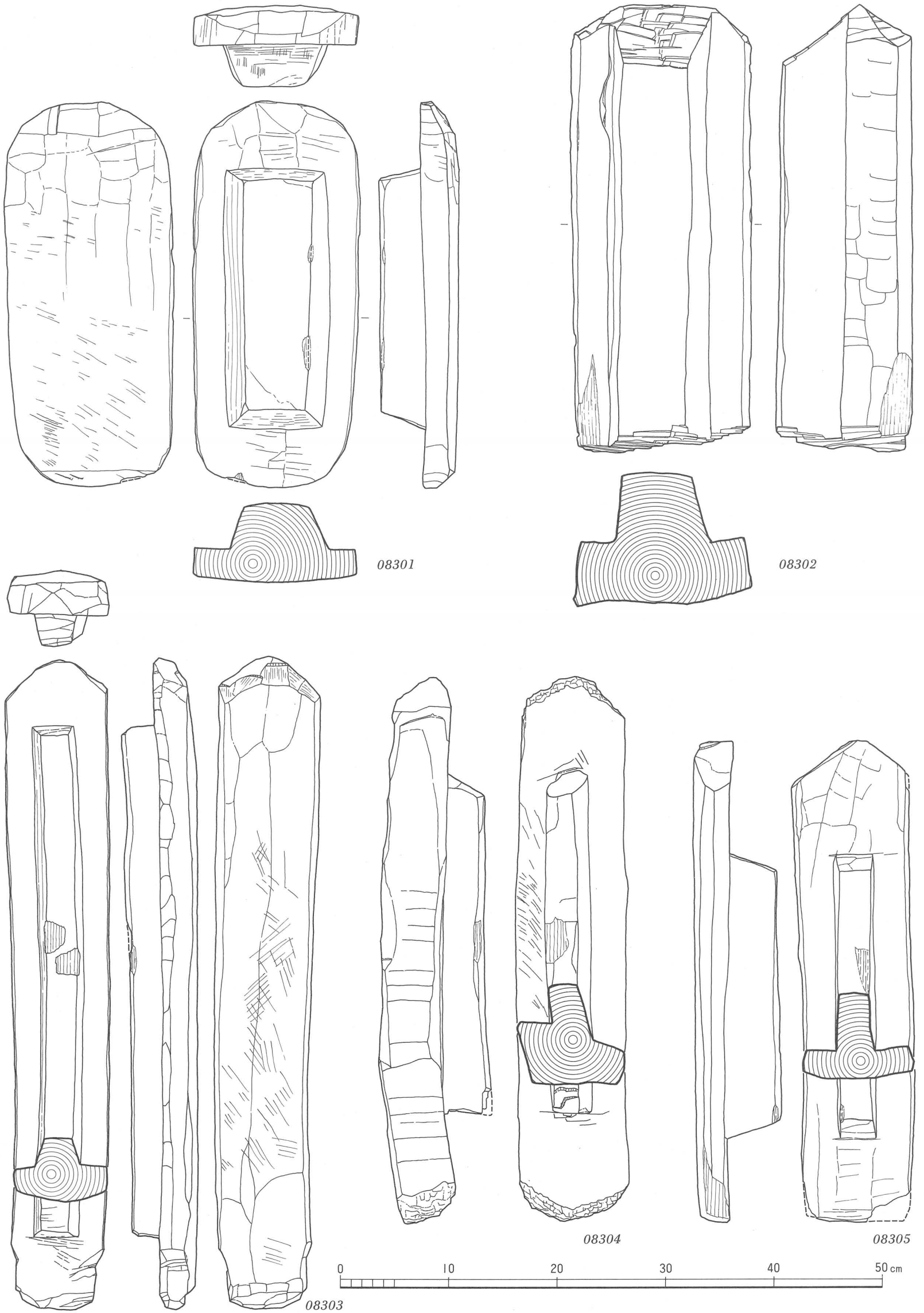

08301・08303~08305；大阪府鬼虎川，08302；大阪府芝生

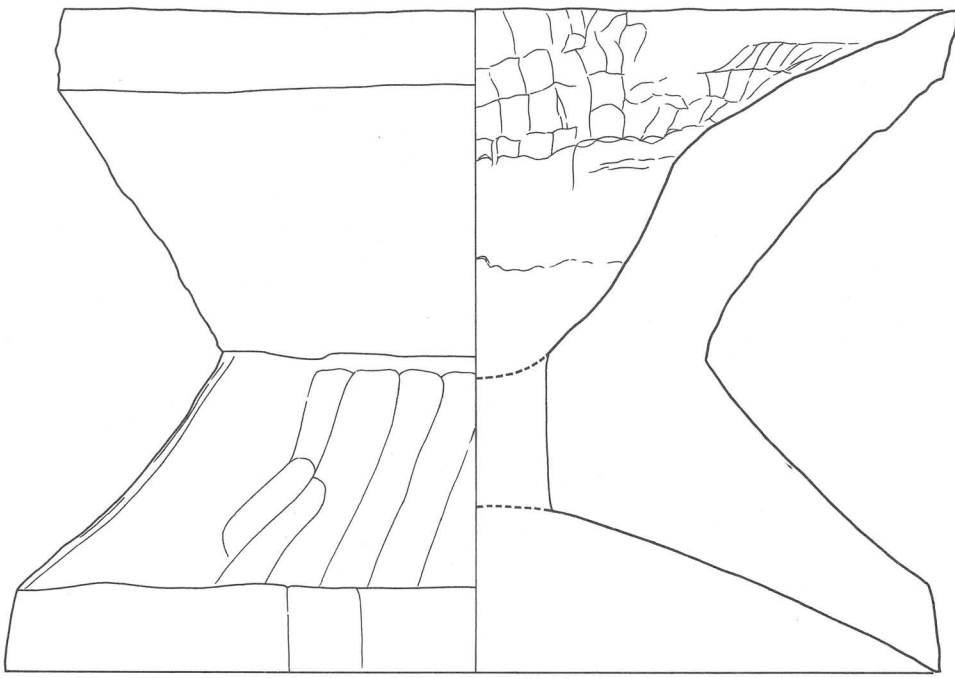

08401

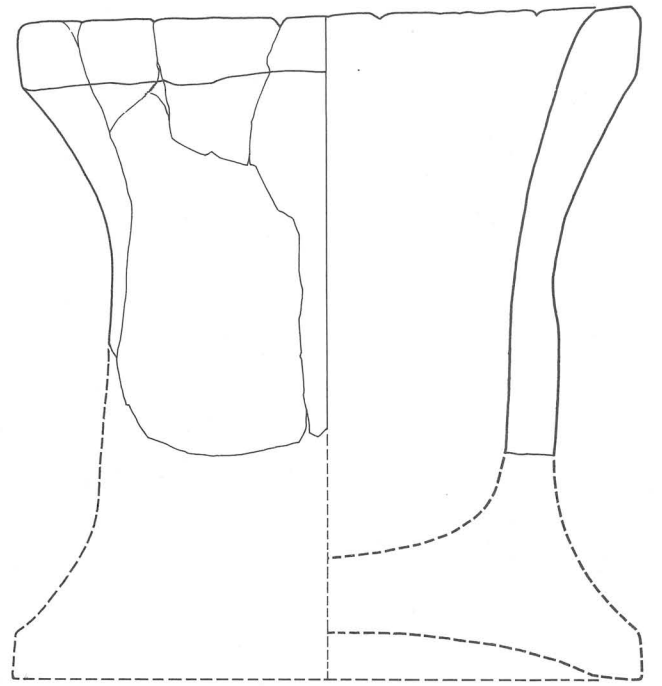

08402

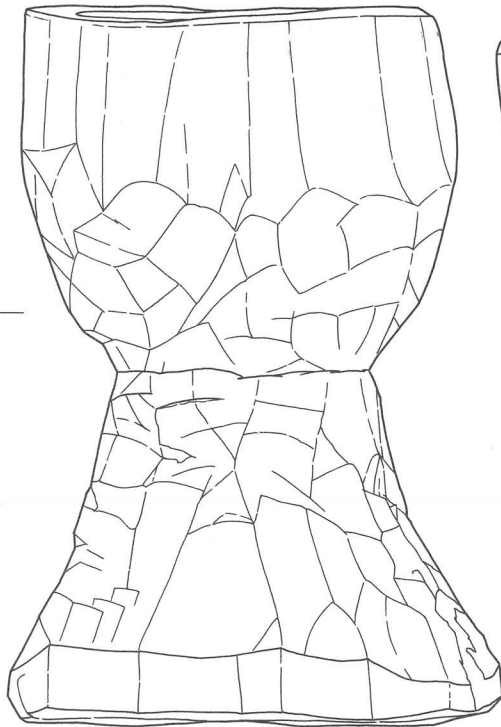
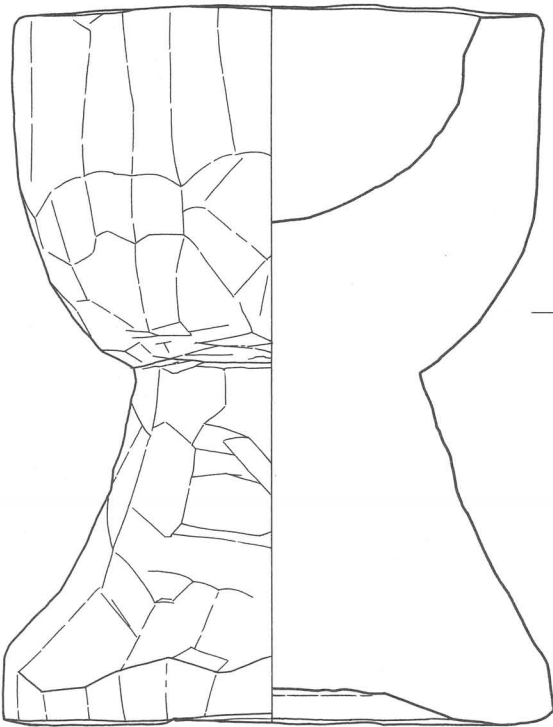

08403

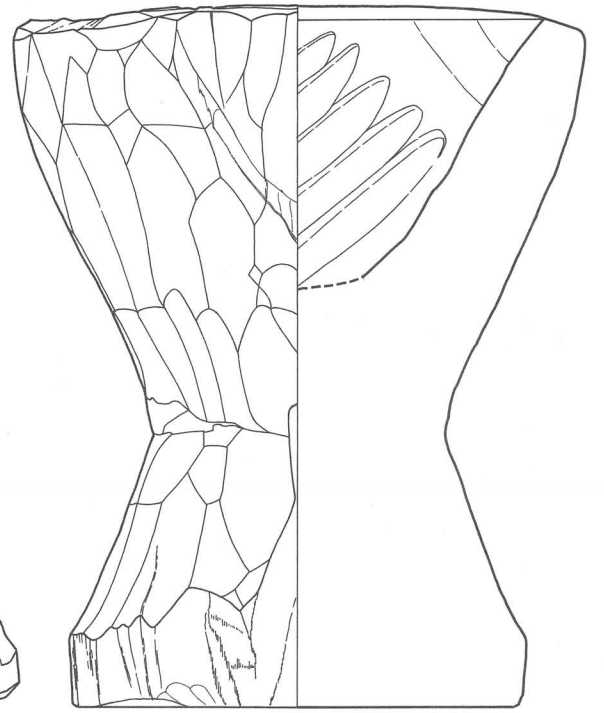

08404

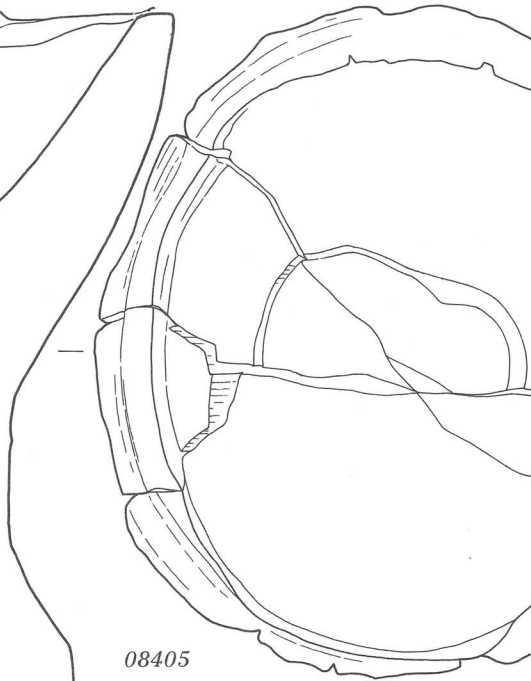
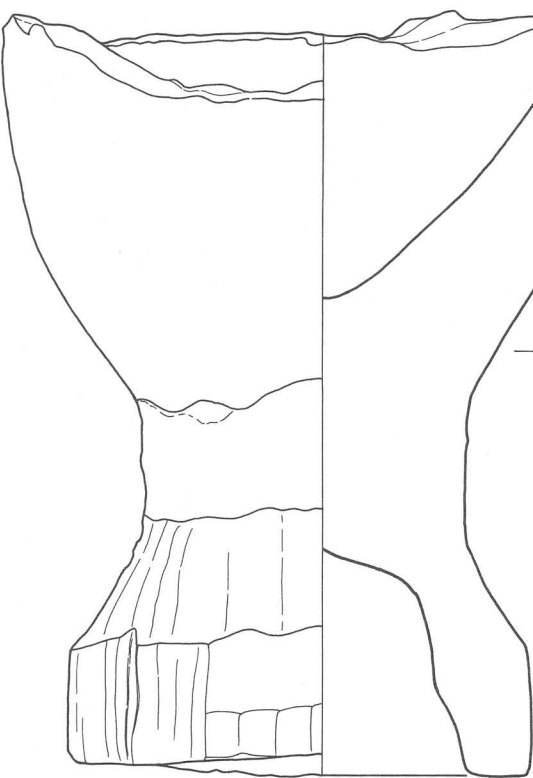

08405

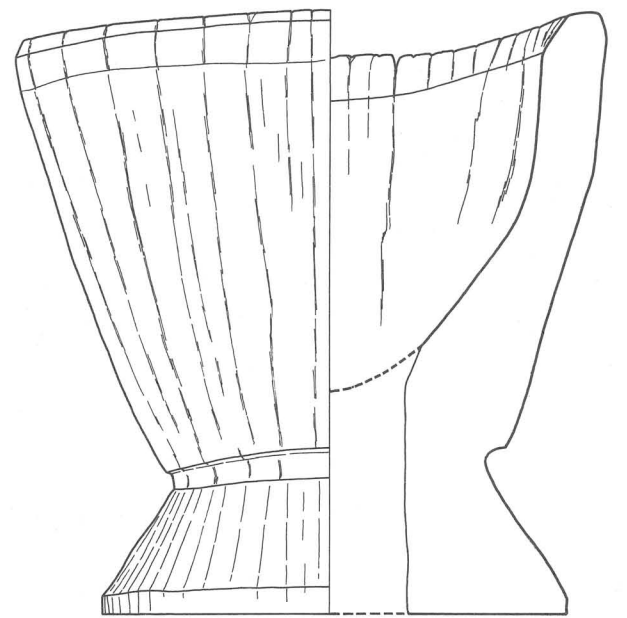

08406

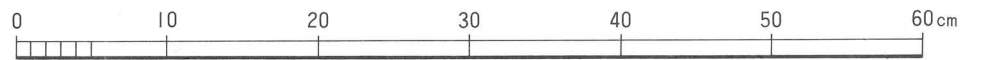

08401 ; 大阪府新家, 08402 ; 大阪府鬼虎川, 08403 ; 大阪府小阪, 08404 ; 大阪府陵南北, 08405 ; 京都府岡崎, 08406 ; 大阪府亀井



08501・08503・08504・08515；大阪府池上，08502・08506・08509・08510・08518・08520；大阪府恩智，08505・08507
 ・08508・08513；大阪府鬼虎川，08511；大阪府東奈良，08512；兵庫県新方，08514；大阪府瓜生堂，08516；大阪府
 森小路，08517・08523；奈良県布留，08519；奈良県平城宮下層，08521；大阪府山賀，08522；滋賀県国友

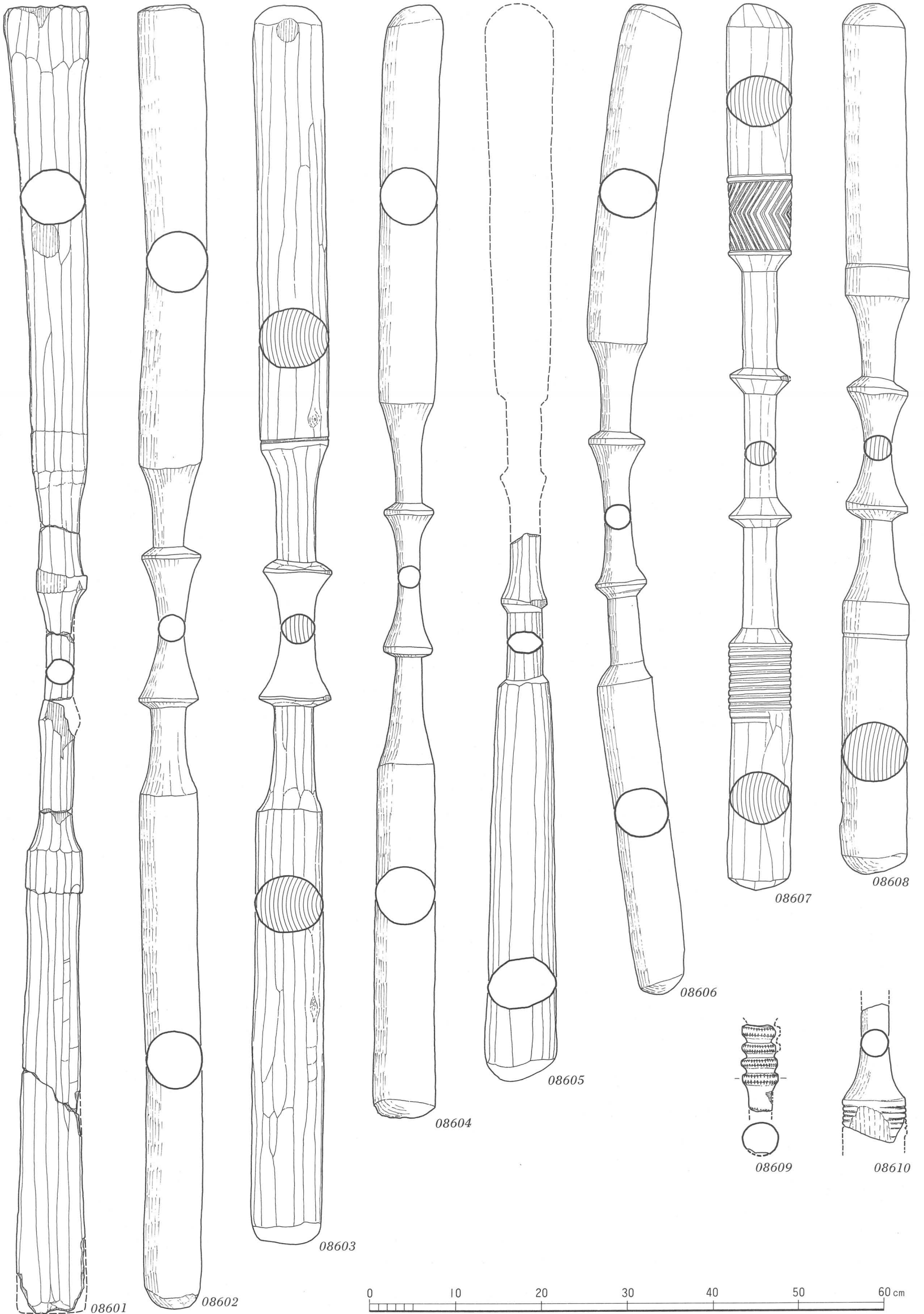

08601・08605；大阪府池上，08602・08604・08606・08610；奈良県唐古，08603；大阪府東奈良，08607；大阪府鬼虎川，08608；大阪府安満，08609；大阪府山賀

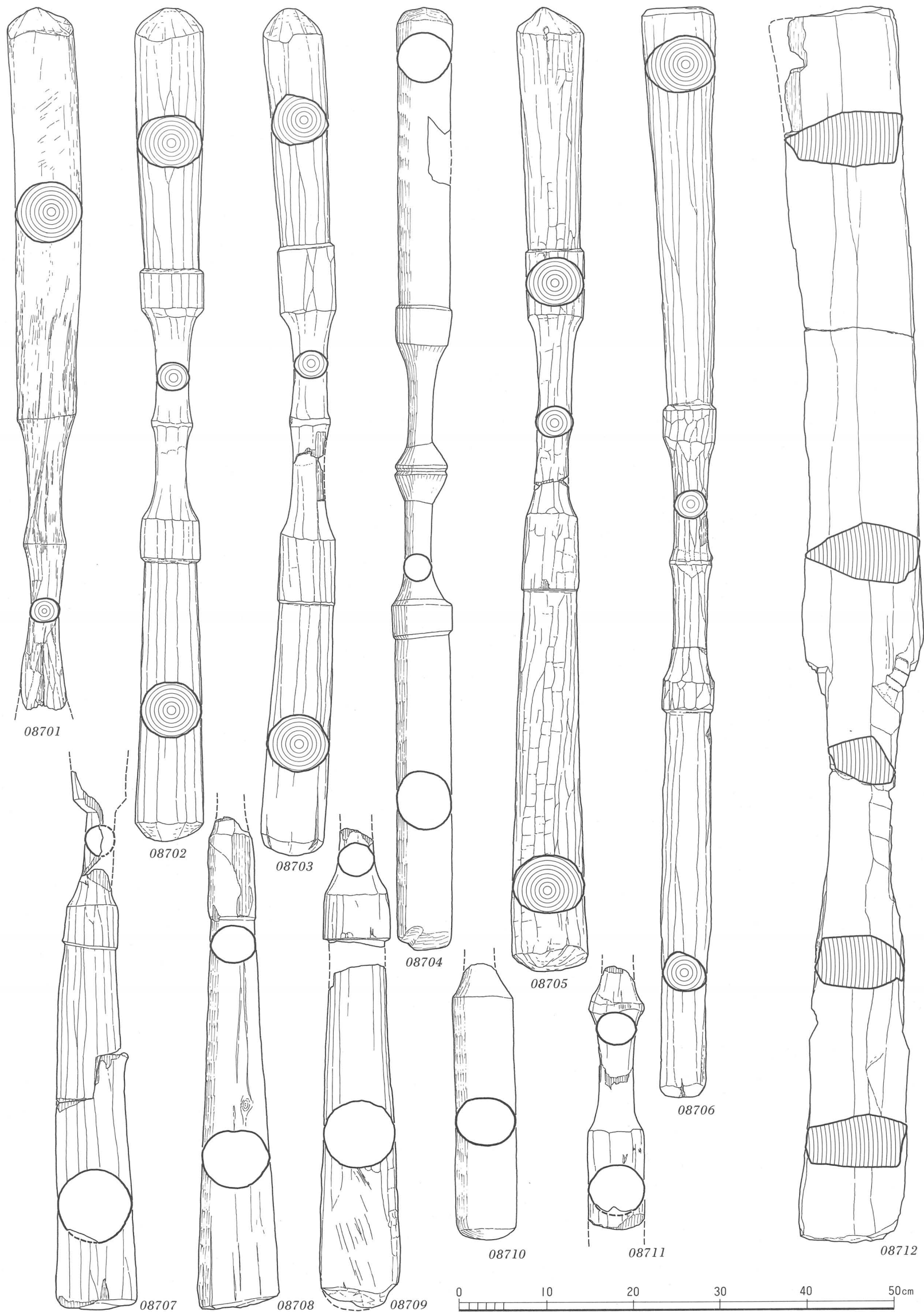

08701；奈良県四分，08702・08703・08705・08706・08712；大阪府鬼虎川，08704；奈良県唐古，08707・08708；大阪府瓜生堂，08709；大阪府亀井，08710；三重県納所，08711；大阪府森小路

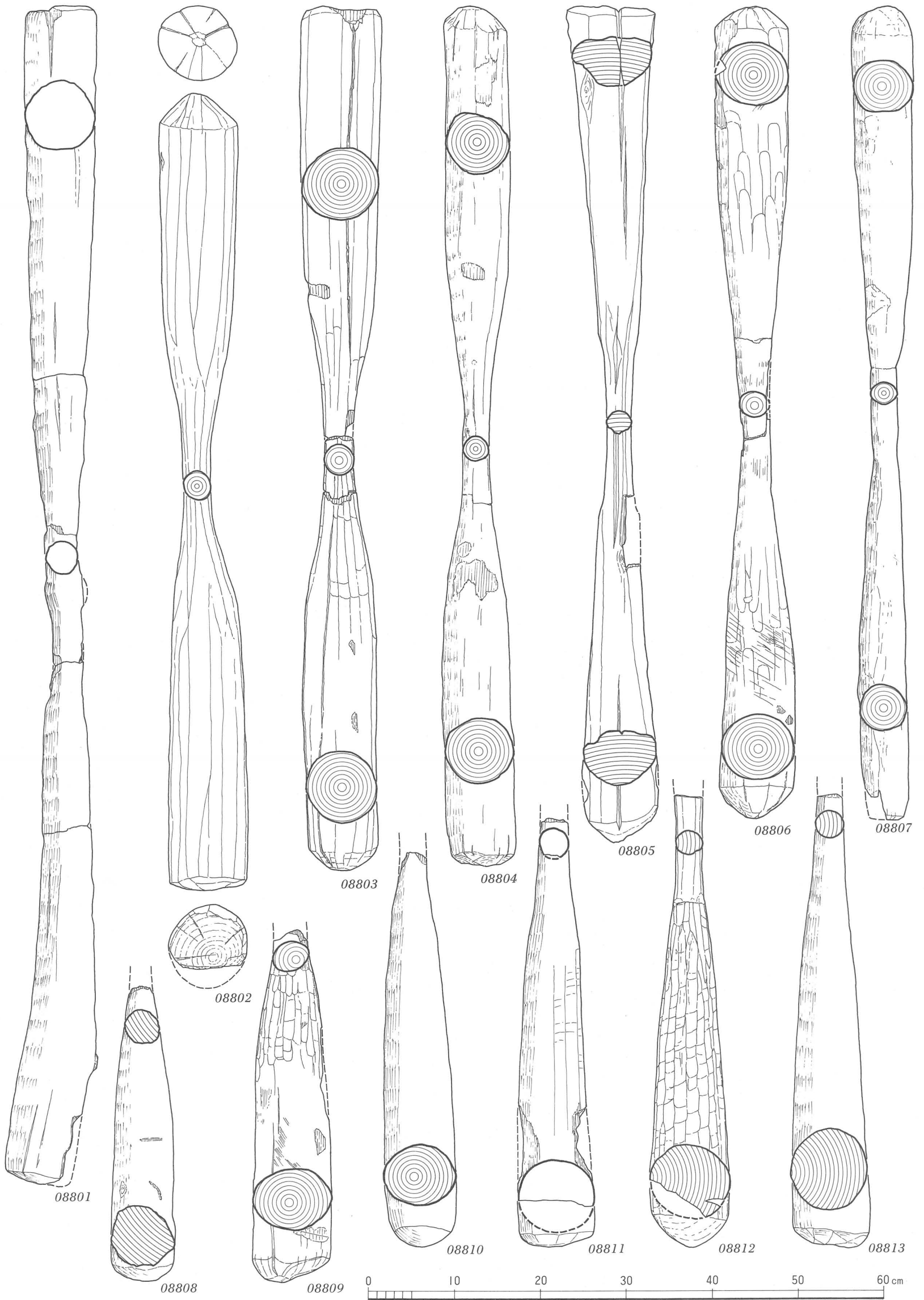

08801；大阪府瓜生堂，08802；大阪府巨摩，08803；大阪府池上，08804・08809；大阪府亀井，08805；大阪府芝生，08806；京都府東土川西，08807；奈良県和爾・森本，08808；滋賀県国友，08810；京都府古殿，08811；大阪府新家，08812；大阪府西岩田，08813；奈良県平城京下層

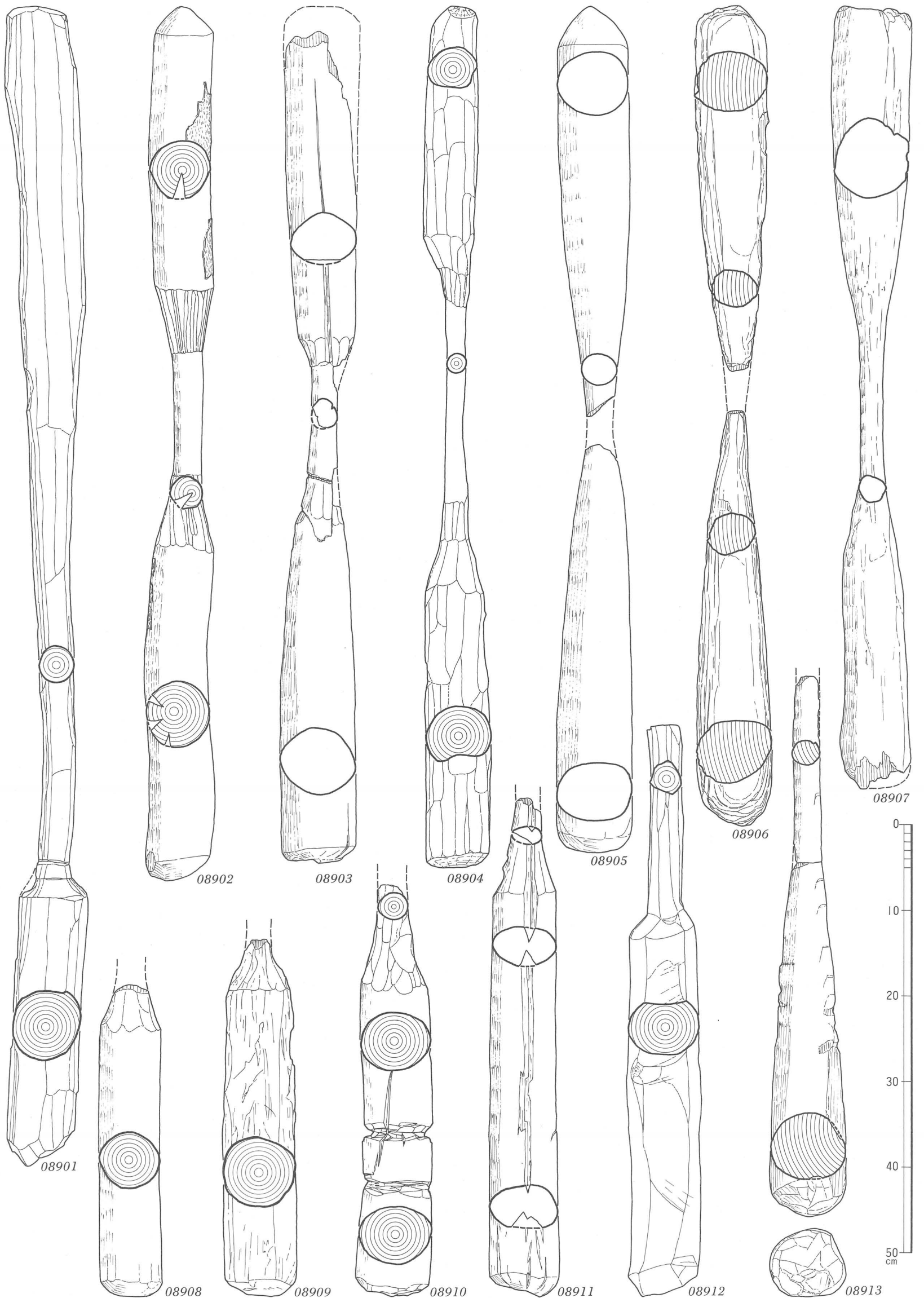

08901；奈良縣平城京朱雀大路下層，08902；大阪府加美，08903；大阪府山賀，08904；大阪府四ツ池，08905；和歌山縣鳴神II，08906；奈良縣平城宮下層，08907；大阪府豐中，08908・08912；三重縣北堀池，08909；京都府石本，08910；兵庫縣播磨長越，08911；大阪府龜井，08913；滋賀縣森浜



09001；滋賀県湖西線，09002；大阪府新家，09003；大阪府若江北，09004；大阪府巨摩，09005・09006；大阪府恩智，09007・09008；大阪府長原，09009・09010；奈良県四分，09011・09014・09016；大阪府鬼虎川，09012；滋賀県旭，09013；滋賀県吉身中，09015；滋賀県赤野井湾，09017；奈良県平城宮下層



09101・09119；大阪府鬼虎川，09102・09113・09123；奈良県平城宮下層，09103；大阪府池上，09104・09108；大阪府
 亀井，09105；大阪府若江北，09106；奈良県吉備(岡崎地区)，09107；兵庫県播磨長越，09109；滋賀県入江内湖(丸葎地区)，
 09110；和歌山県鳴神II，09111・09112；奈良県十六面・薬王寺，09114；奈良県平城京下層，09115；三重県納所，
 09116；大阪府東奈良，09117；三重県北堀池，09118；奈良県唐古，09120；兵庫県志知川沖田南，09121；大阪府瓜生堂，
 09122；和歌山県笠嶋



09201；大阪府四ツ池，09202；大阪府恩智，09203・09216；大阪府鬼虎川，09204；滋賀県湖西線，09205・09214；
 奈良県布留，09206・09207；滋賀県服部，09208；奈良県和爾・森本，09209；京都府鶏冠井，09210；滋賀県入江内湖
 (丸葭地区)，09211；滋賀県国友，09212；和歌山県野田地区，09213；大阪府加美，09215；奈良県平城宮下層，09217；
 大阪府佐堂，09218；大阪府亀井，09219・09222・09223；大阪府巨摩，09220・09224；京都府鴨田，09221；京都府石本

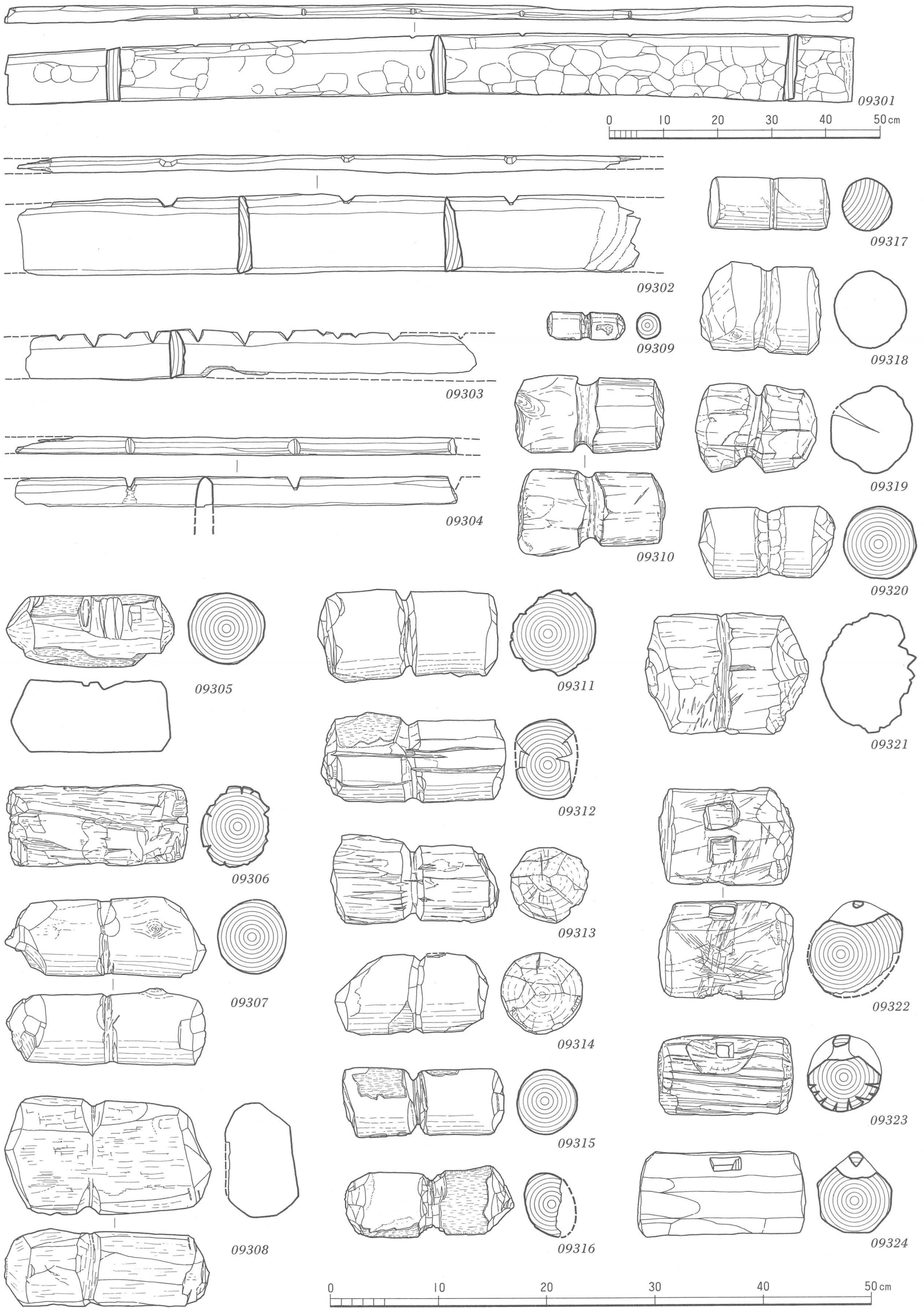

09301；三重県北堀池， 09302；兵庫県筒江片引， 09303・09324；滋賀県入江内湖(丸葎地区)， 09304；滋賀県森浜，
 09305・09307・09308；大阪府亀井， 09306；大阪府若江北， 09309；奈良県四分， 09310；和歌山県笠鳴， 09311；
 大阪府加美， 09312；京都府鴨田， 09313；大阪府川北， 09314；滋賀県旭， 09315～09317；奈良県平城宮下層， 09318；
 大阪府東郷， 09319；滋賀県鴨田， 09320；和歌山県野田地区， 09321；大阪府美園， 09322；大阪府西岩田， 09323；奈良
 県九ノ坪・シマダ

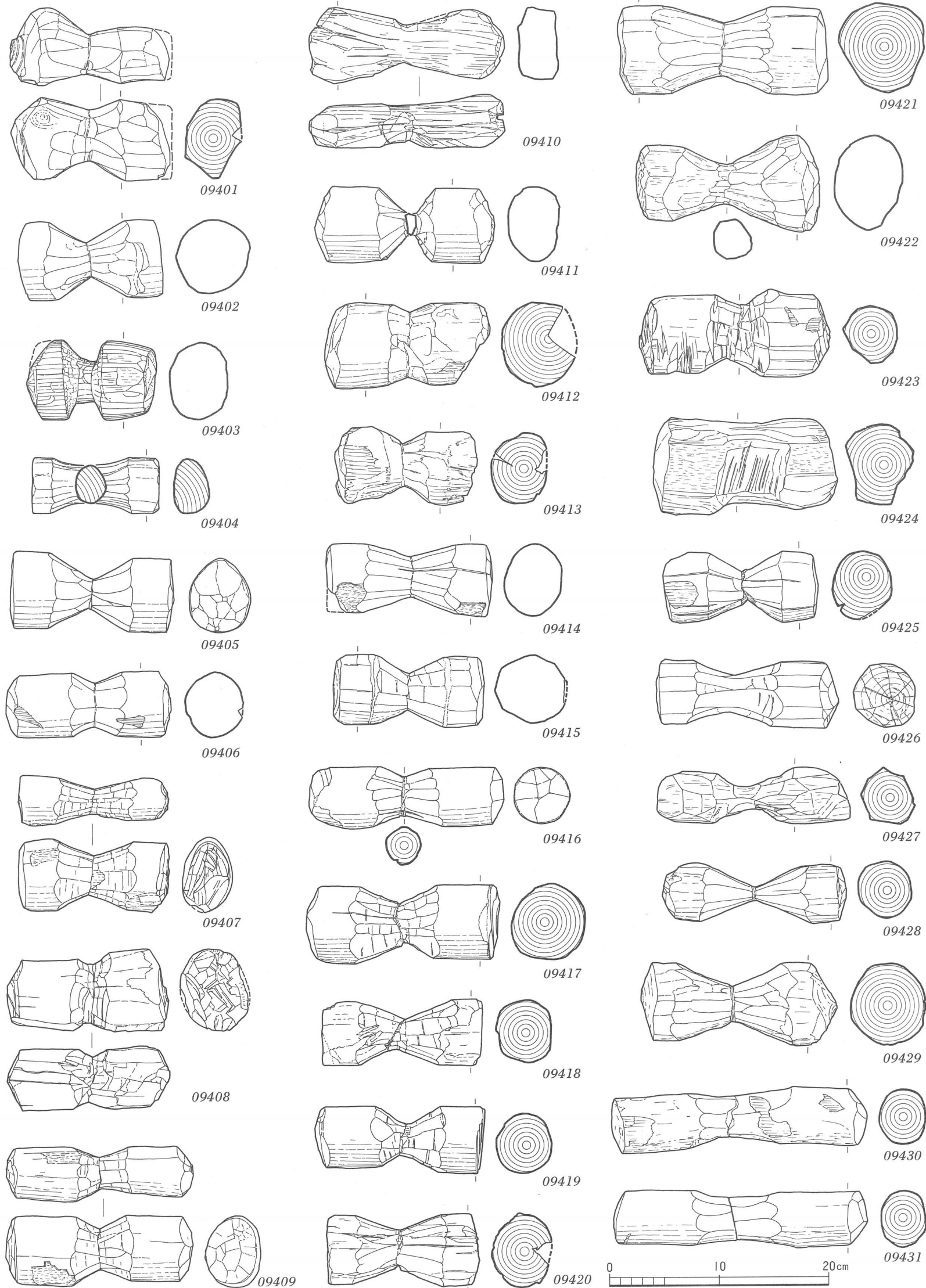

09401；兵庫縣播磨長越，09402；大阪府豐中，09403；大阪府四ツ池，09404；奈良縣平城宮下層，09405・09406；奈良縣平城京下層，09407～09409；奈良縣布留，09410；奈良縣四分，09411；京都府岡崎，09412・09413；滋賀縣国友，09414・09415；奈良縣十六面・藥王寺，09416；大阪府小阪，09417～09420・09428～09431；京都府石本，09421；滋賀縣入江内湖(丸葎地区)，09422；大阪府東奈良，09423；奈良縣九ノ坪・シマダ，09424；京都府古殿，09425；和歌山縣田屋，09426；大阪府長原，09427；滋賀縣正源寺

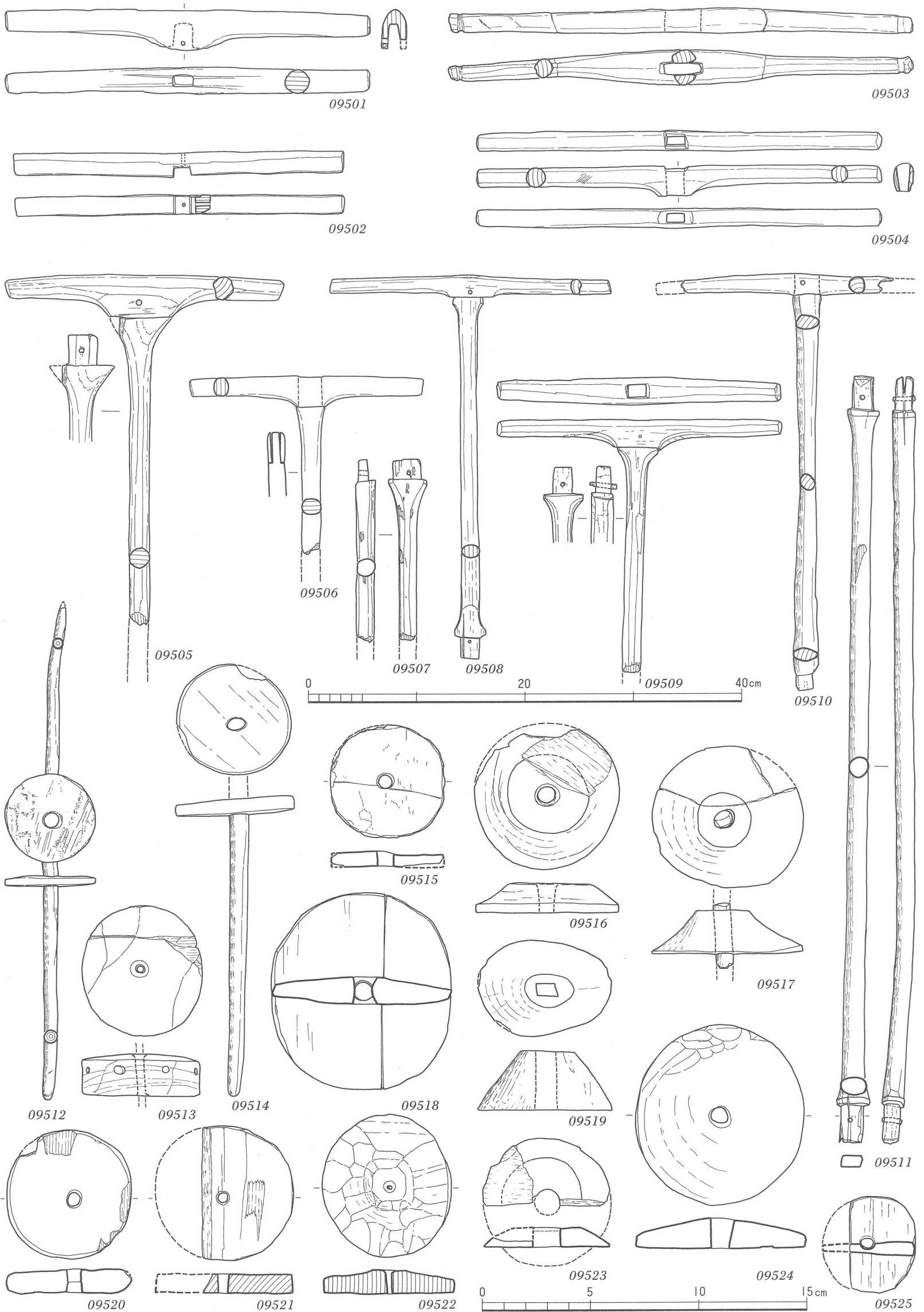

09501 ; 奈良県平城京下層, 09502・09506 ; 兵庫県丁・柳ヶ瀬, 09503・09505 ; 滋賀県国友, 09504 ; 滋賀県正源寺,
 09507 ; 大阪府陵南北, 09508・09510・09519 ; 京都府古殿, 09509・09511 ; 奈良県谷, 09512 ; 大阪府鬼虎川, 09513 ;
 奈良県十六面・薬王寺, 09514 ; 兵庫県栄根, 09515 ; 奈良県四分, 09516 ; 滋賀県森浜, 09517 ; 奈良県布留, 09518・
 09525 ; 滋賀県湖西線, 09520 ; 大阪府池上, 09521・09522 ; 奈良県平城宮下層, 09523 ; 兵庫県吉田南, 09524 ; 大阪府
 豊中

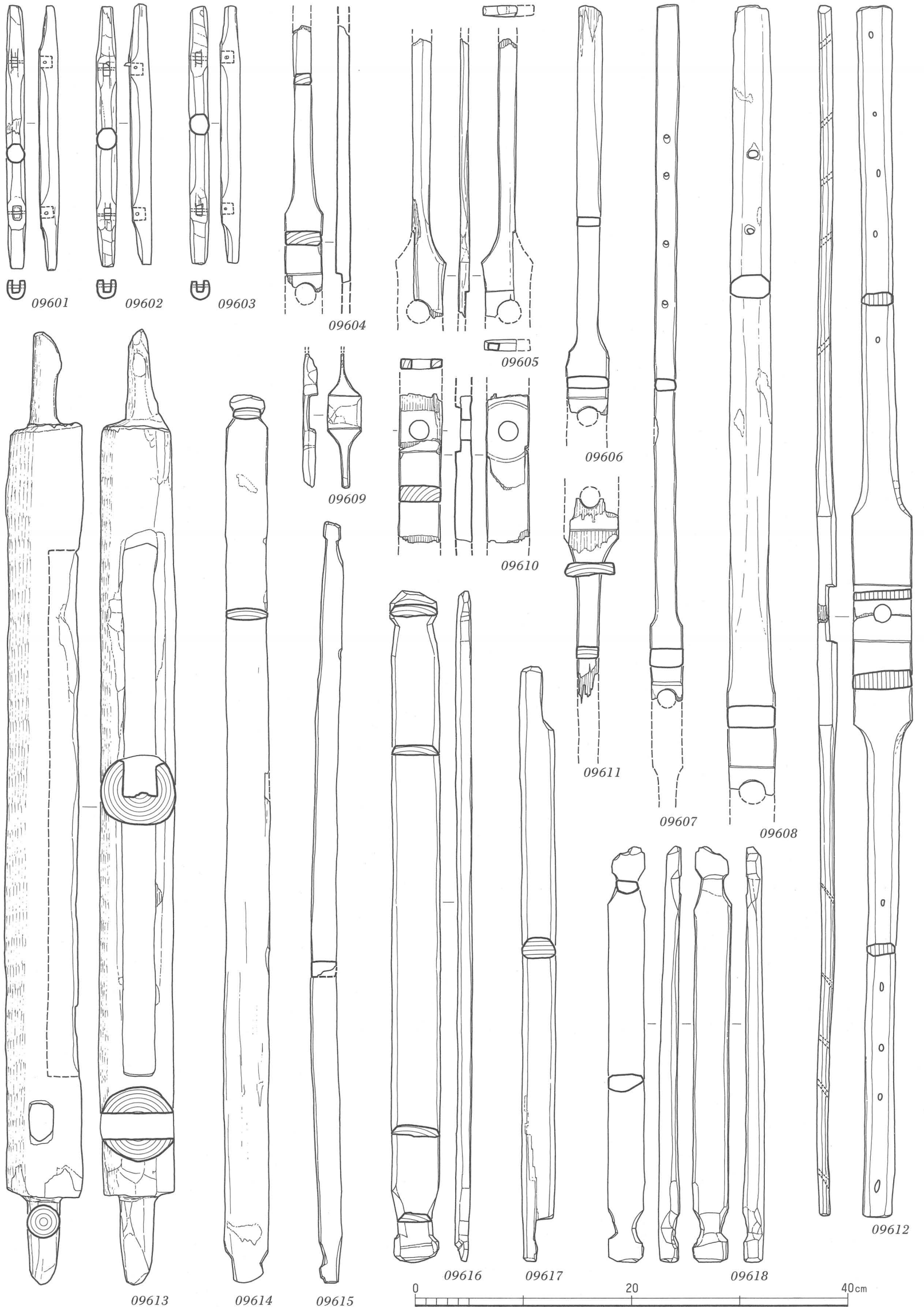

09601~09603；滋賀県湖西線，09604；和歌山県田屋，09605；奈良県布留，09606~09608；大阪府豊中，09609；滋賀県赤野井湾，09610；京都府鴨田，09611；滋賀県入江内湖(丸葎地区)，09612・09616・09618；兵庫県播磨長越，09613・09614；滋賀県正源寺，09615；大阪府池上，09617；京都府古殿

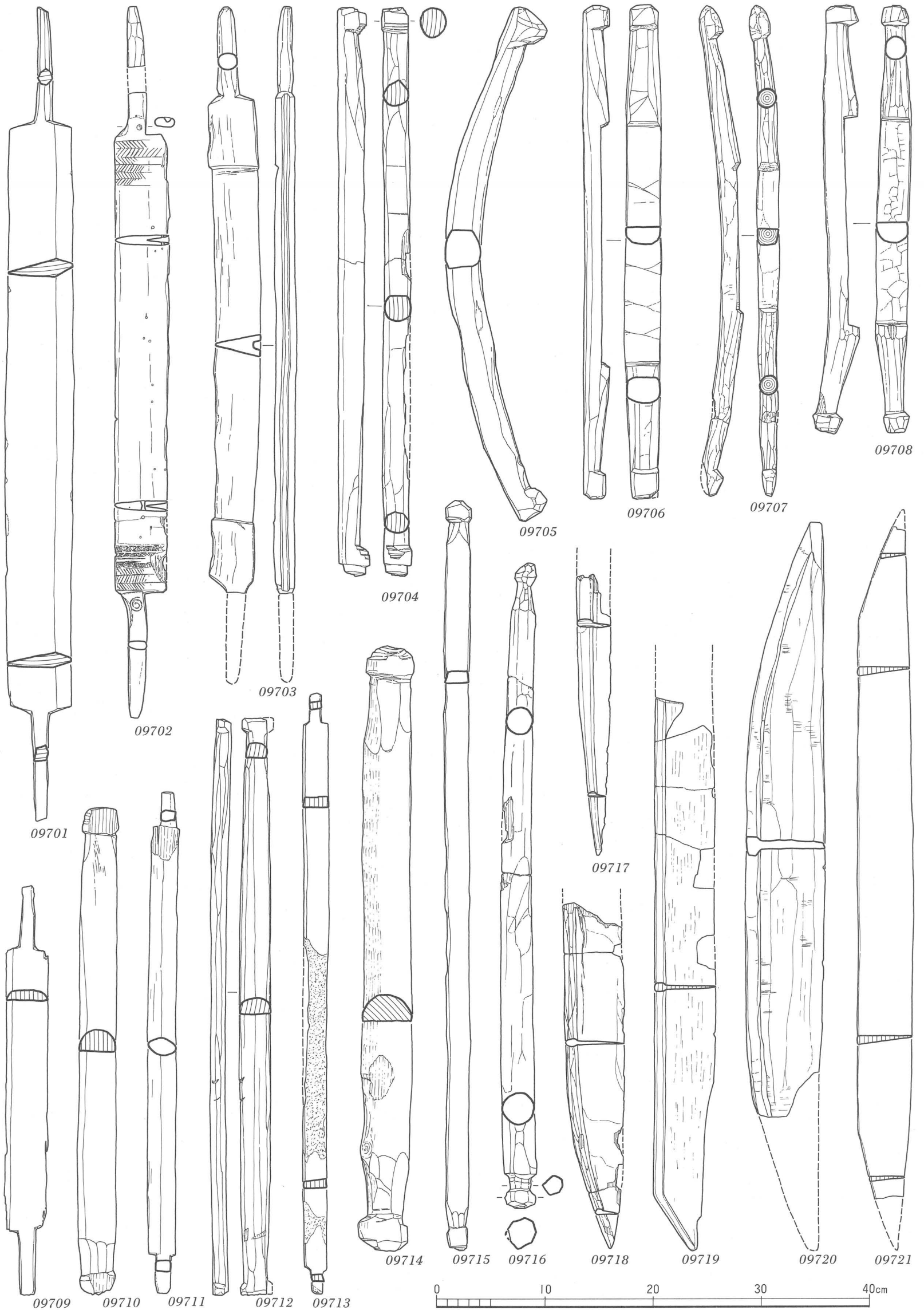

09701・09713・09721；兵庫県新方，09702；大阪府亀井，09703・09719；奈良県唐古，09704；大阪府鬼虎川，09705
 09715；大阪府池上，09706・09716；大阪府瓜生堂，09707・09717；兵庫県玉津田中，09708；三重県納所，09709；
 滋賀県入江内湖(行司町地区)，09710；京都府古殿，09711；滋賀県鴨田，09712・09714；奈良県平城宮下層，09718；
 奈良県唐古・鍵，09720；大阪府東奈良

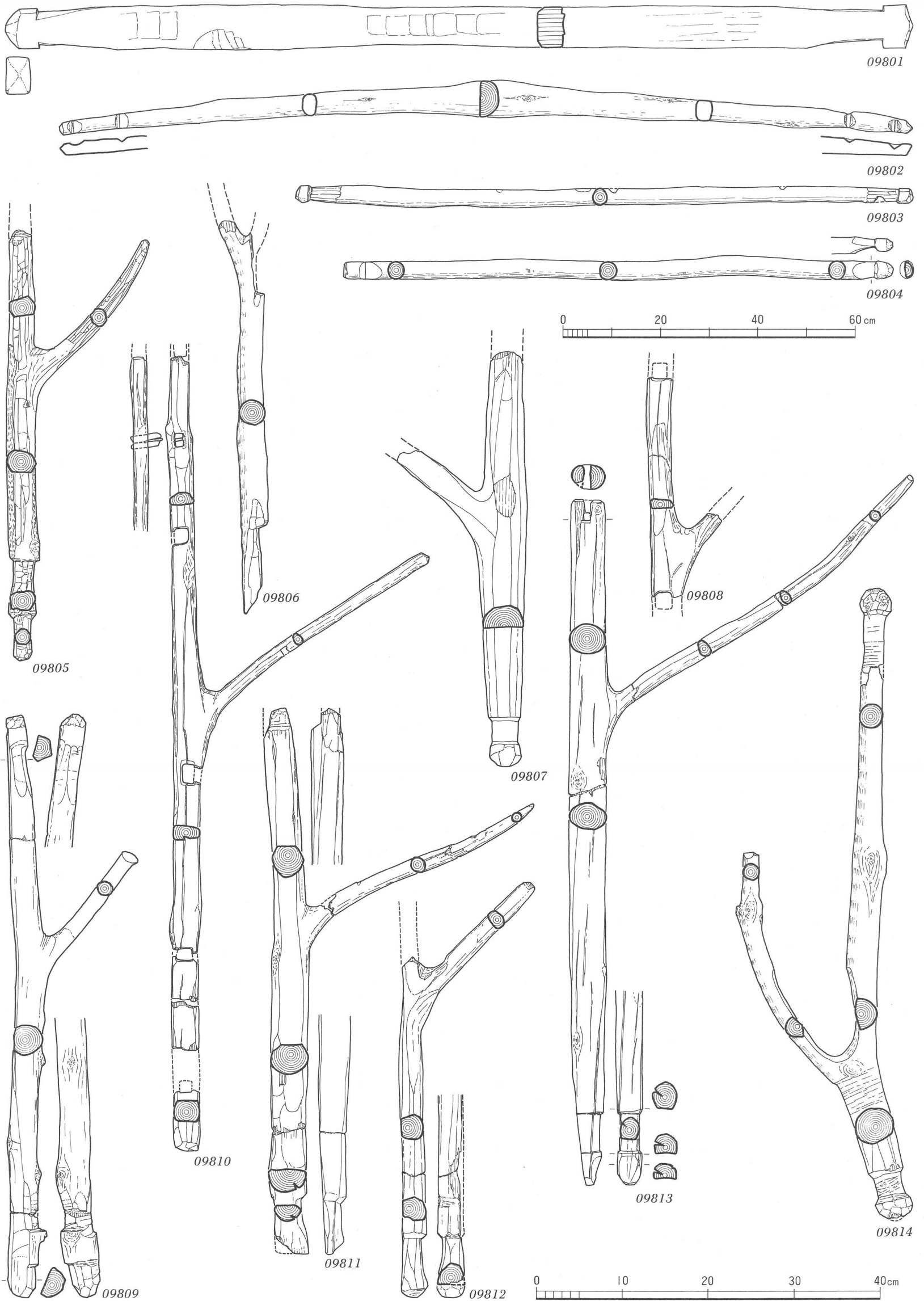

09801・09802；奈良県纏向，09803；大阪府池上，09804・09814；大阪府鬼虎川，09805・09811・09813；大阪府西岩田，09806；滋賀県赤野井湾，09807；滋賀県入江内湖(行司町地区)，09808・09810；奈良県平城宮下層，09809；大阪府亀井，09812；大阪府瓜生堂

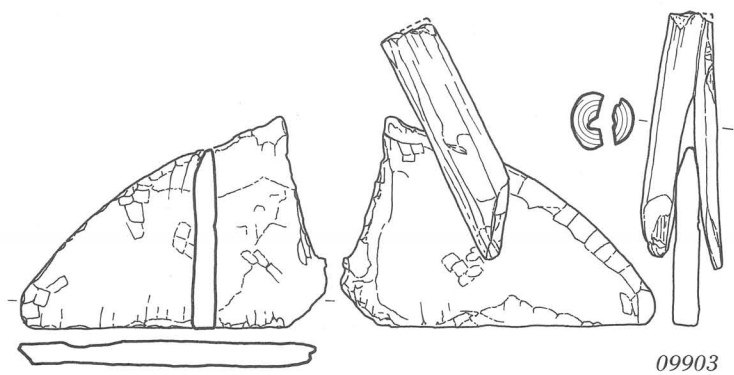

09903

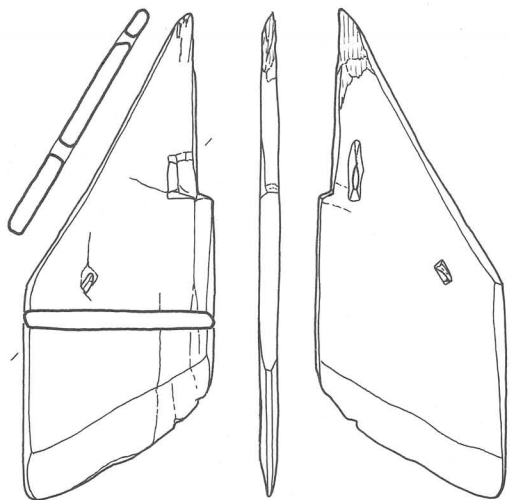

09904



09905

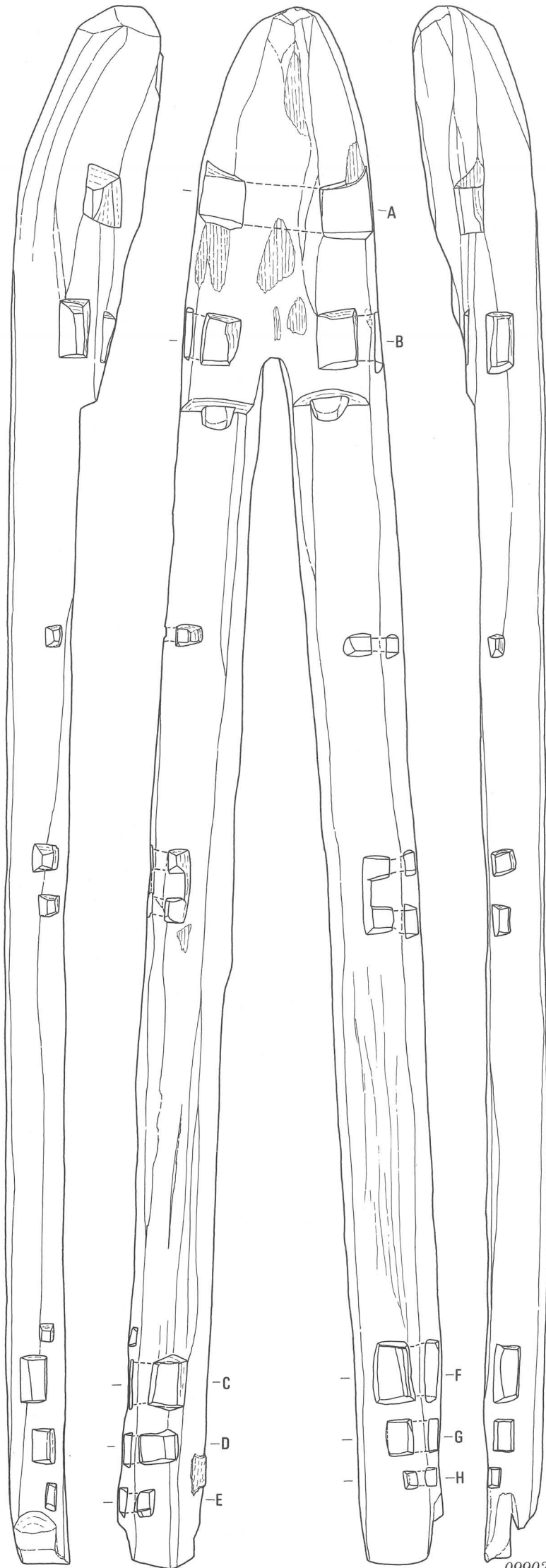

09902

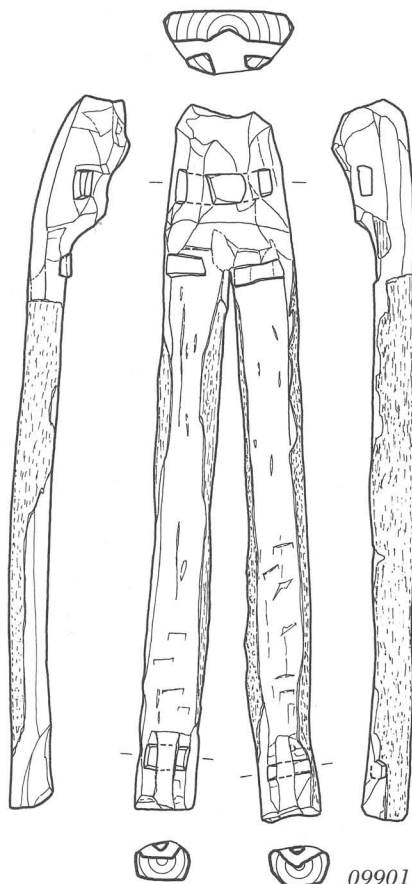

09901

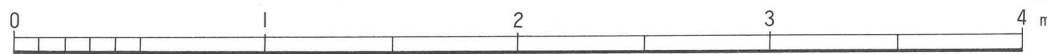
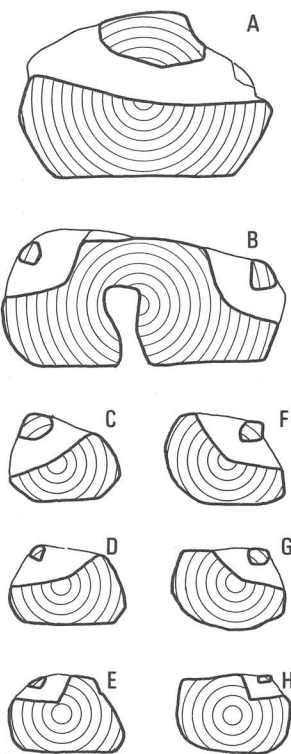

09901・09902；大阪府三ツ塚古墳，09903；大阪府西岩田，09904；大阪府協浜，09905；和歌山県笠嶋

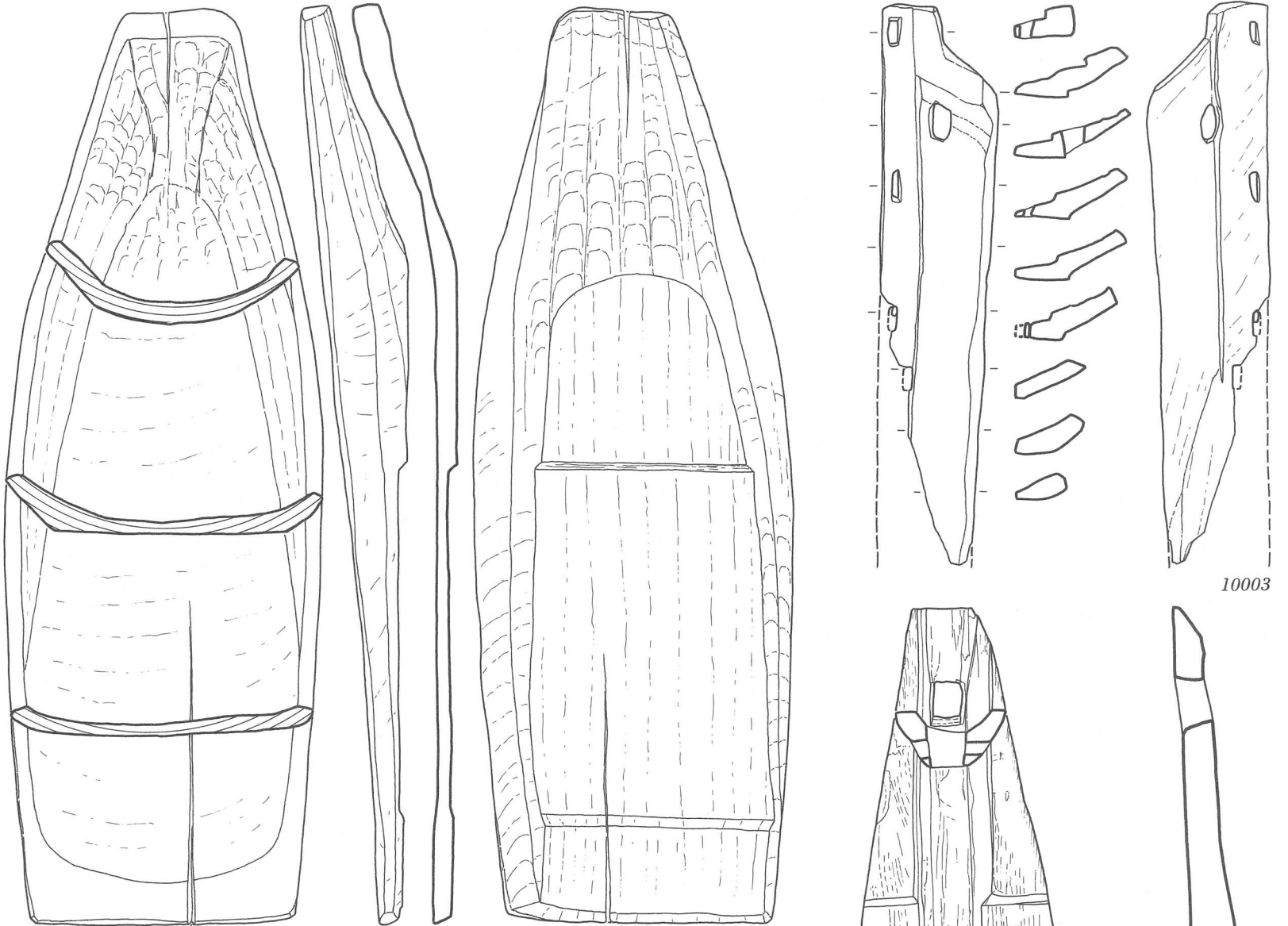

10001

10003

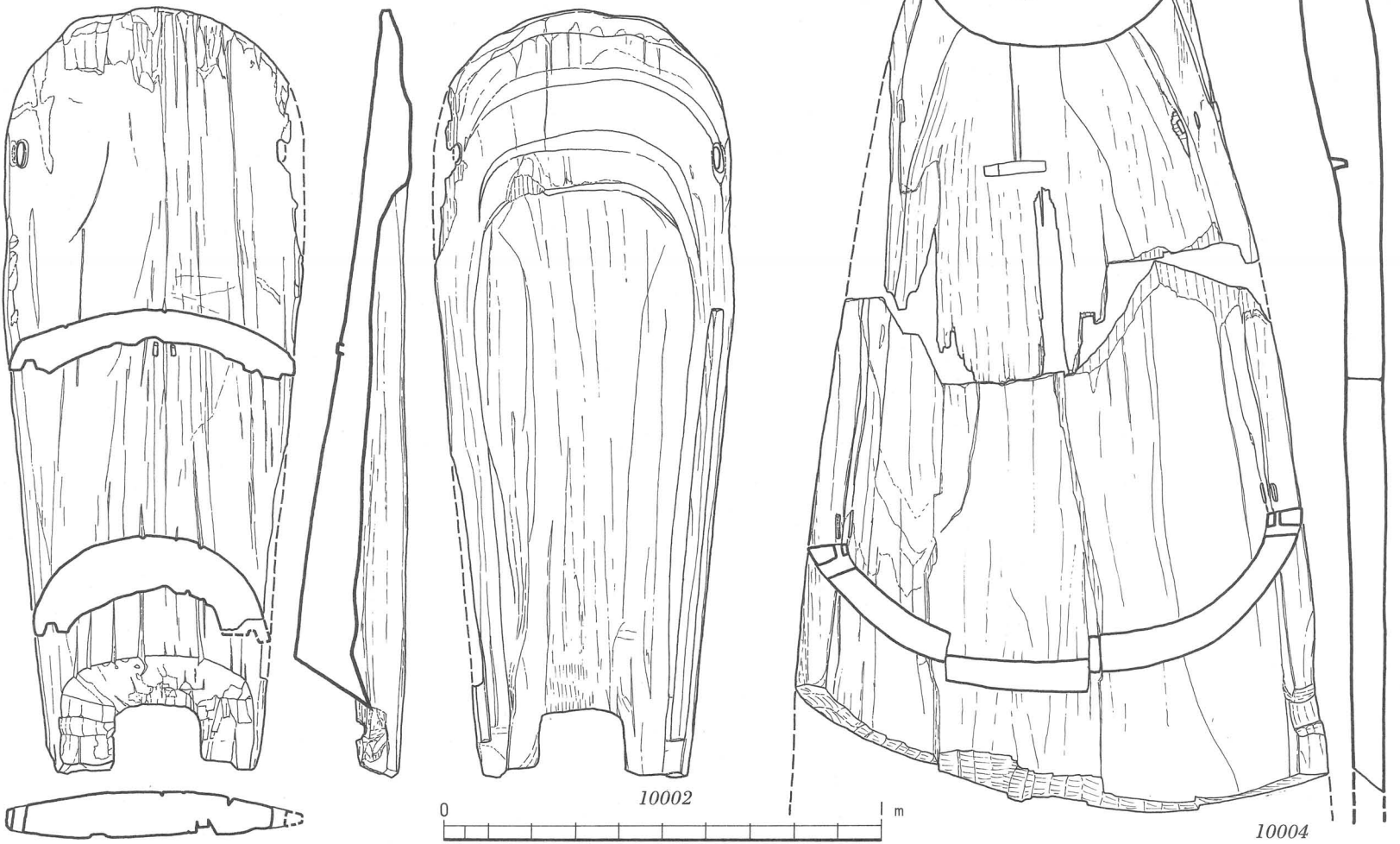
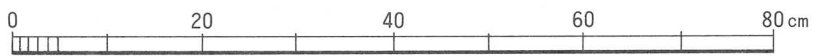

10002

10004

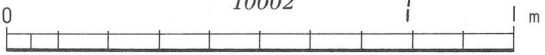

10001 ; 京都府北金岐, 10002 · 10004 ; 大阪府久宝寺南, 10003 ; 兵庫県播磨長越