

10101；和歌山県東郷， 10102；滋賀県森浜， 10103；三重県森寺， 10104・10113；滋賀県入江内湖(丸葎地区)， 10105；大阪府池上， 10106；京都府鶏冠井， 10107；大阪府瓜生堂， 10108；京都府中久世， 10109・10111；大阪府鬼虎川， 10110；滋賀県入江内湖(行司町地区)， 10112；大阪府亀井



10201・10202；大阪府鬼虎川，10203・10204・10207・10208；大阪府西岩田，10205；滋賀県湖西線，10206；滋賀県森
 浜，10209；滋賀県針江川北，10210；大阪府高宮八丁



10301 ; 滋賀県湖西線, 10302 ; 奈良県城島(下田地区), 10303 ; 京都府北金岐, 10304 ; 京都府東土川西, 10305 ; 京都府中久世, 10306 ; 滋賀県正伝寺南, 10307 ; 和歌山県笠鳴, 10308 ; 京都府鴨田

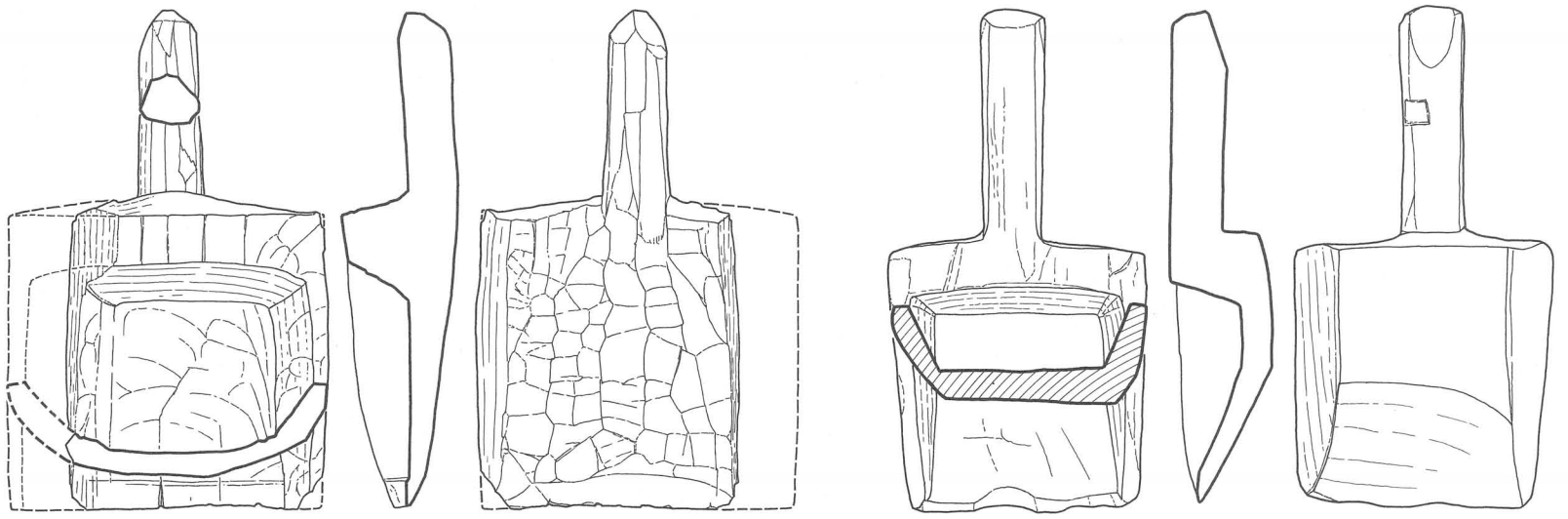

10401

10402

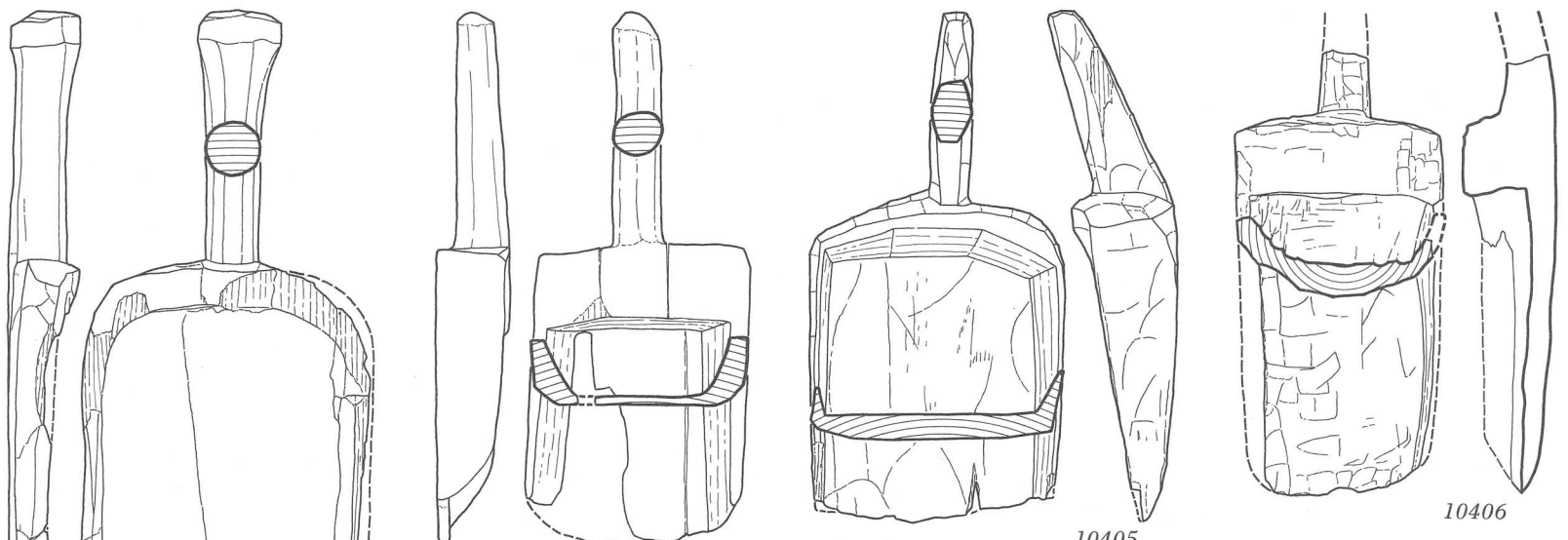

10404

10405

10406

10403

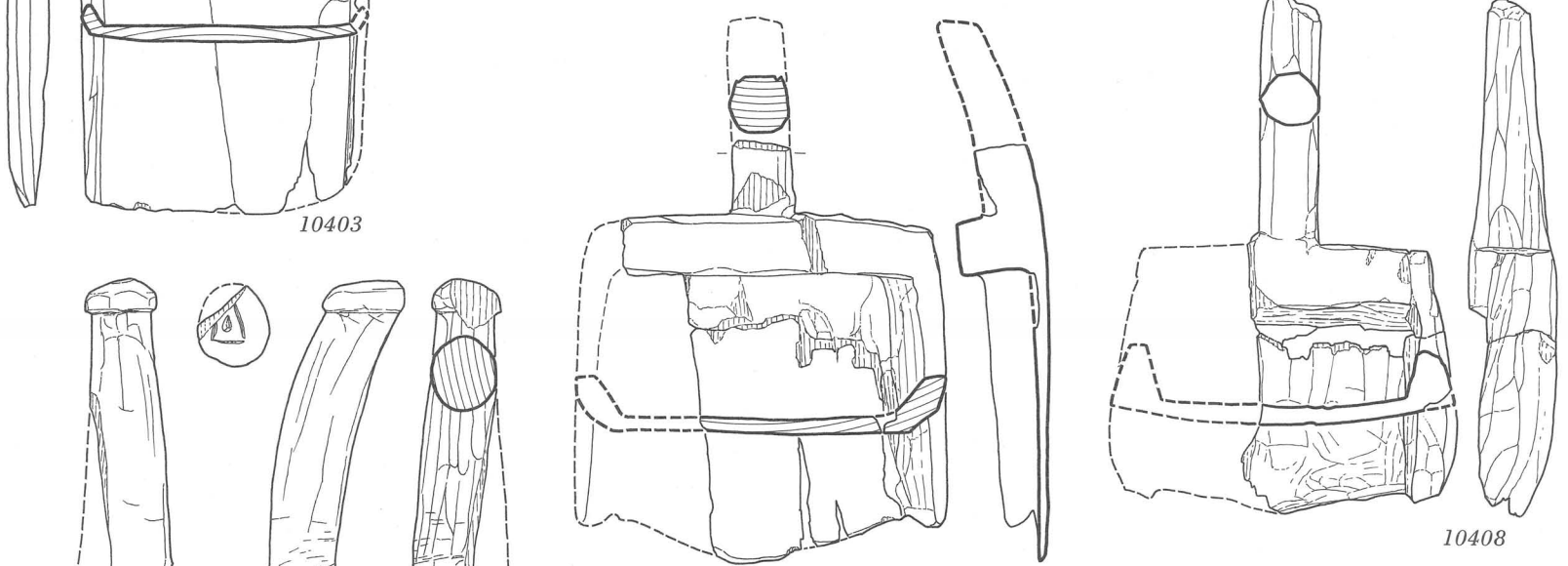

10407

10408



10409

10410

10411

10412



10401・10409・10411；大阪府瓜生堂，10402；滋賀県針江川北，10403・10405・10412；大阪府鬼虎川，10404・10410；
滋賀県入江内湖(行司町地区)，10406・10407；大阪府西岩田，10408；滋賀県森浜

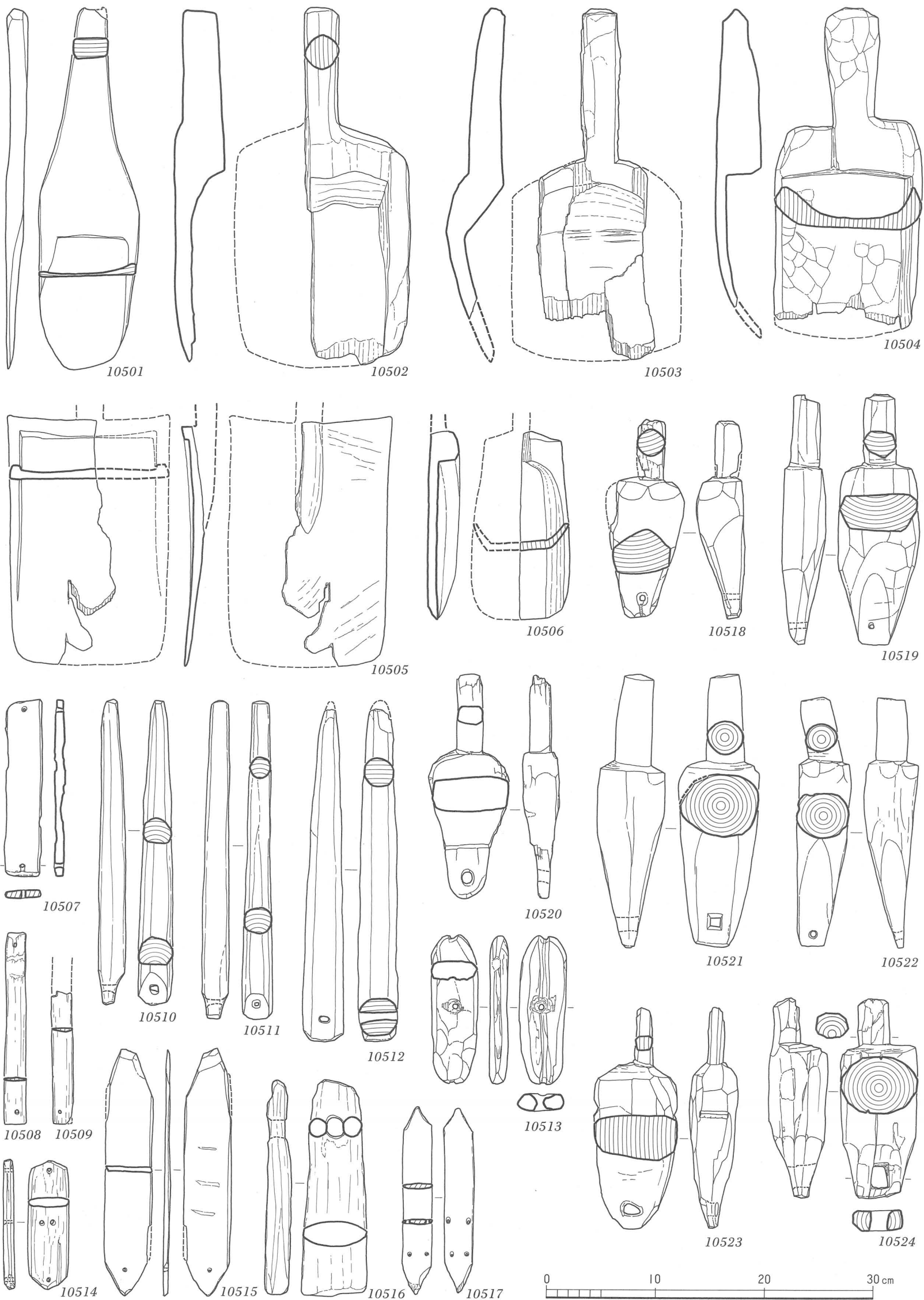

10501・10502・10506；滋賀県入江内湖(行司町地区)，10503；滋賀県片岡，10504；滋賀県赤野井湾，10505；奈良県唐古，10507；大阪府西岩田，10508・10509・10514・10516；和歌山県笠嶋，10510・10511・10515；兵庫県筒江片引，10512・10517；京都府古殿，10513；大阪府新家，10518～10523；滋賀県湖西線，10524；大阪府小阪

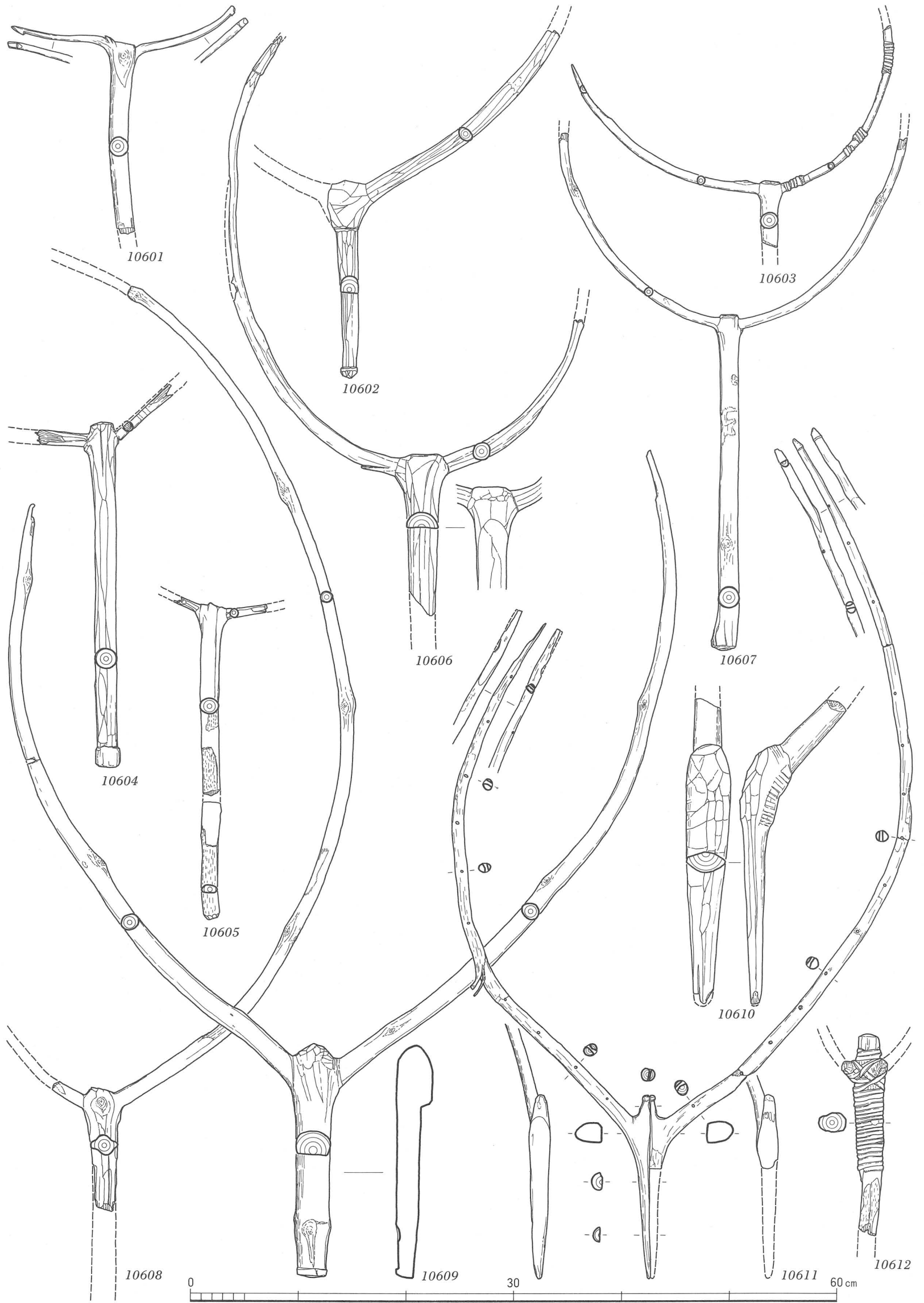

10601；奈良県黒田池，10602・10609；滋賀県入江内湖(西野地区)，10603・10604・10607・10608；大阪府池上，10605；大阪府恩智，10606；滋賀県入江内湖(行司町地区)，10610；奈良県平城宮下層，10611；大阪府西岩田，10612；三重県納所

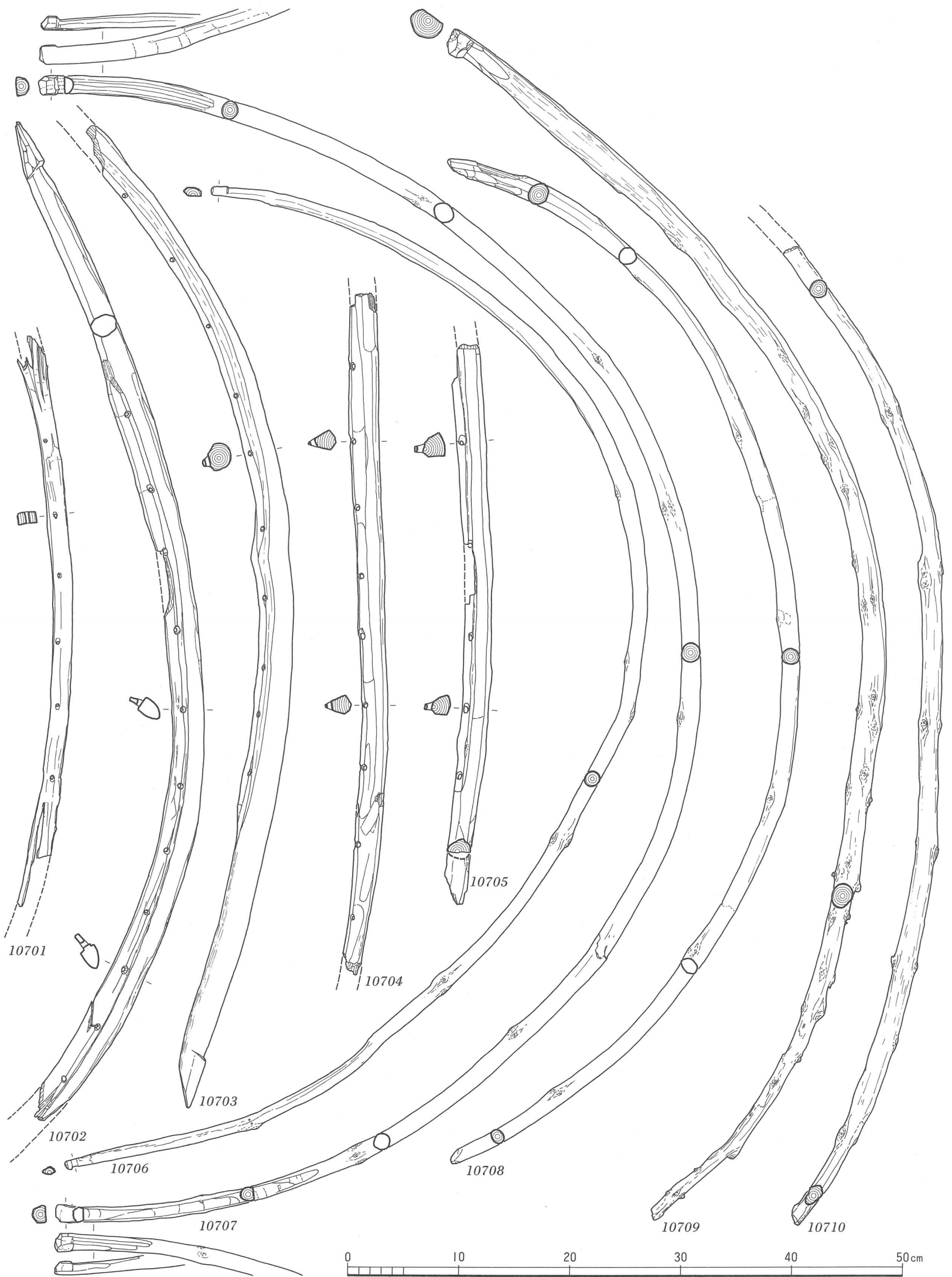

10701；大阪府恩智， 10702；京都府中久世， 10703；京都府鷄冠井， 10704・10707・10708；大阪府鬼虎川， 10705；
大阪府山賀， 10706・10709・10710；滋賀県国友

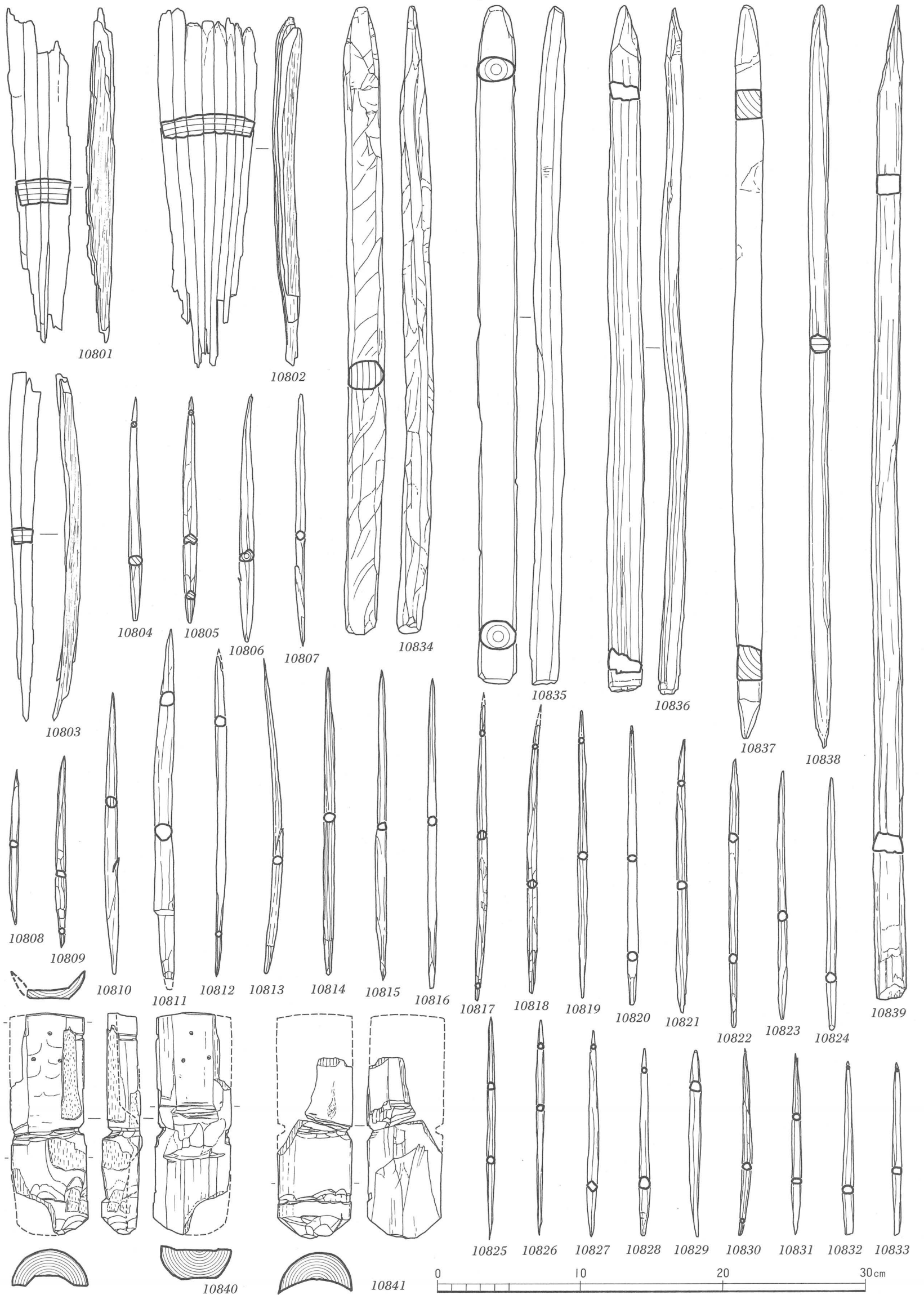

10801~10803・10805・10809・10817・10818・10830；大阪府鬼虎川，10804・10813・10819~10822・10824・10826~10829・10832・10833；大阪府山賀，10806・10838；滋賀県国友，10807・10814~10816；京都府鶏冠井，10808・10812；大阪府池上，10810；滋賀県入江内湖(行司町地区)，10811；和歌山県笠嶋，10823・10825；兵庫県玉津田中，10831；大阪府若江北，10834；大阪府恩智，10835；兵庫県新方，10836・10839；三重県森寺，10837；滋賀県正源寺，10840・10841
奈良県平城宮下層

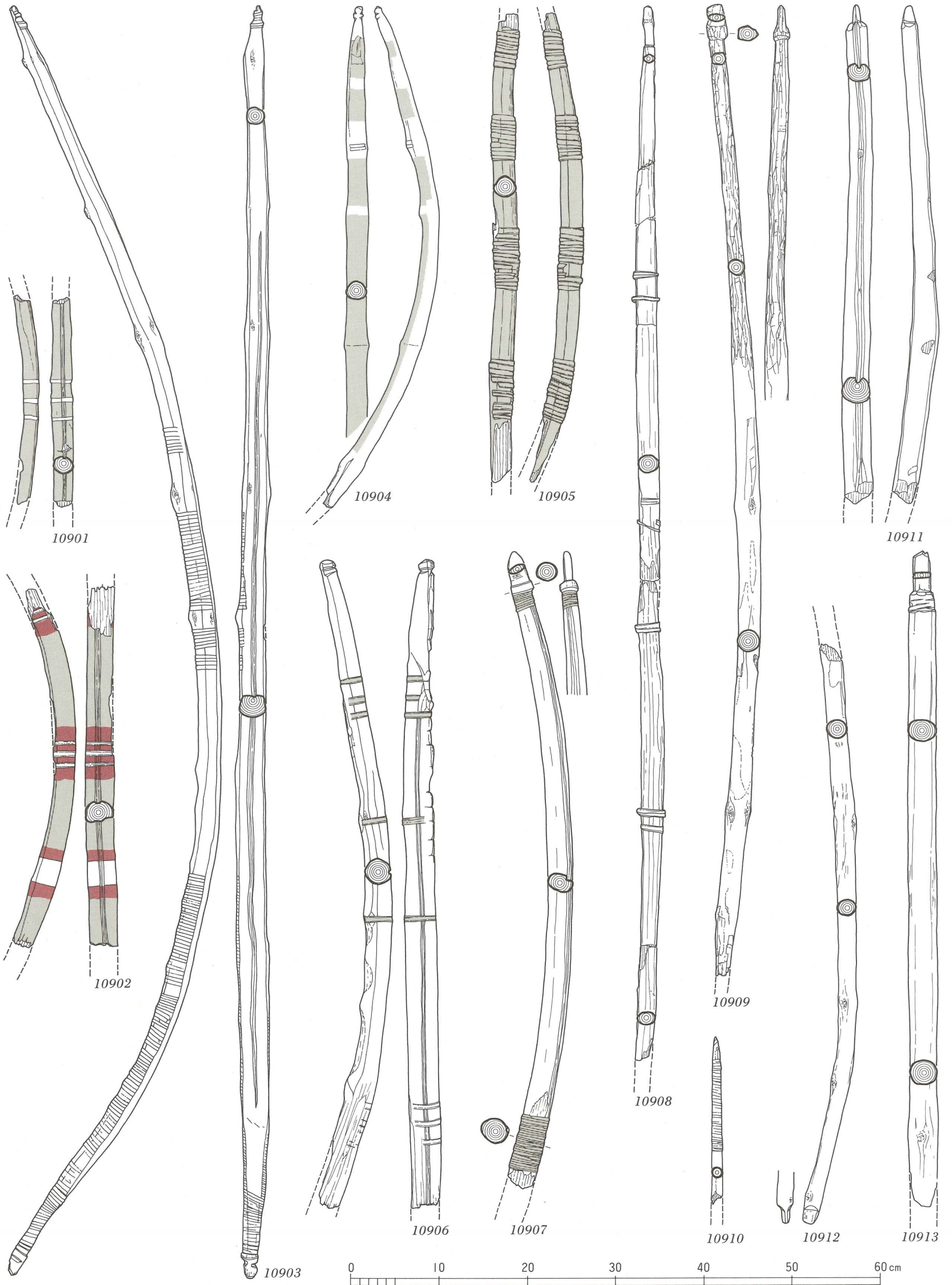

10901~10903；滋賀県湖西線，10904・10905；奈良県唐古，10906；京都府森本，10907・10909・10911・10912；大阪府
 亀井，10908；大阪府東奈良，10910；大阪府山賀，10913；大阪府安満

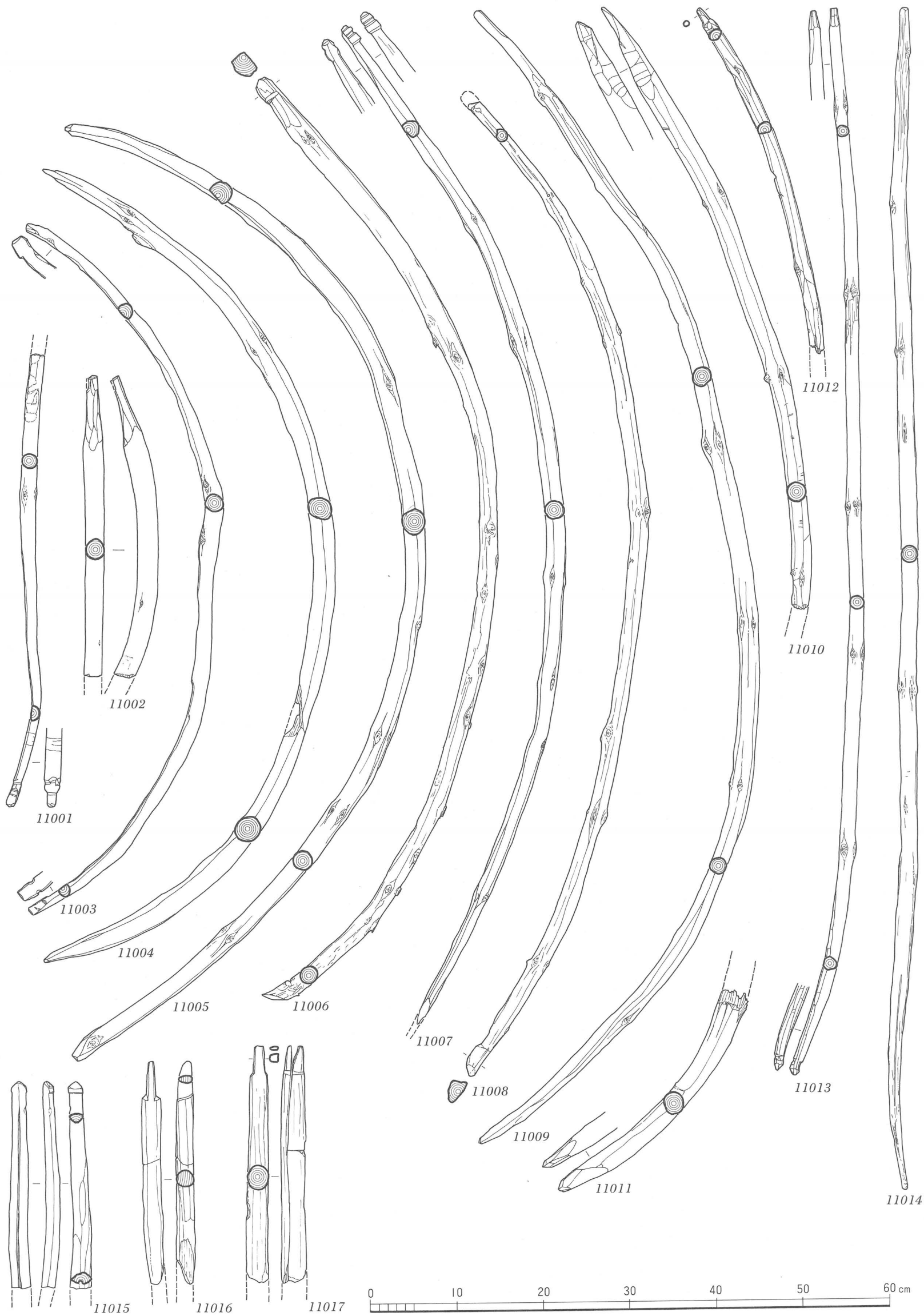

11001・11003；大阪府池上，11002；滋賀県鴨田，11004・11005・11007・11009；滋賀県湖西線，11006・11008；滋賀県国友，11010・11011；大阪府巨摩，11012；大阪府美園，11013；大阪府鬼虎川，11014；大阪府長原，11015；滋賀県入江内湖(西野地区)，11016・11017；京都府石本

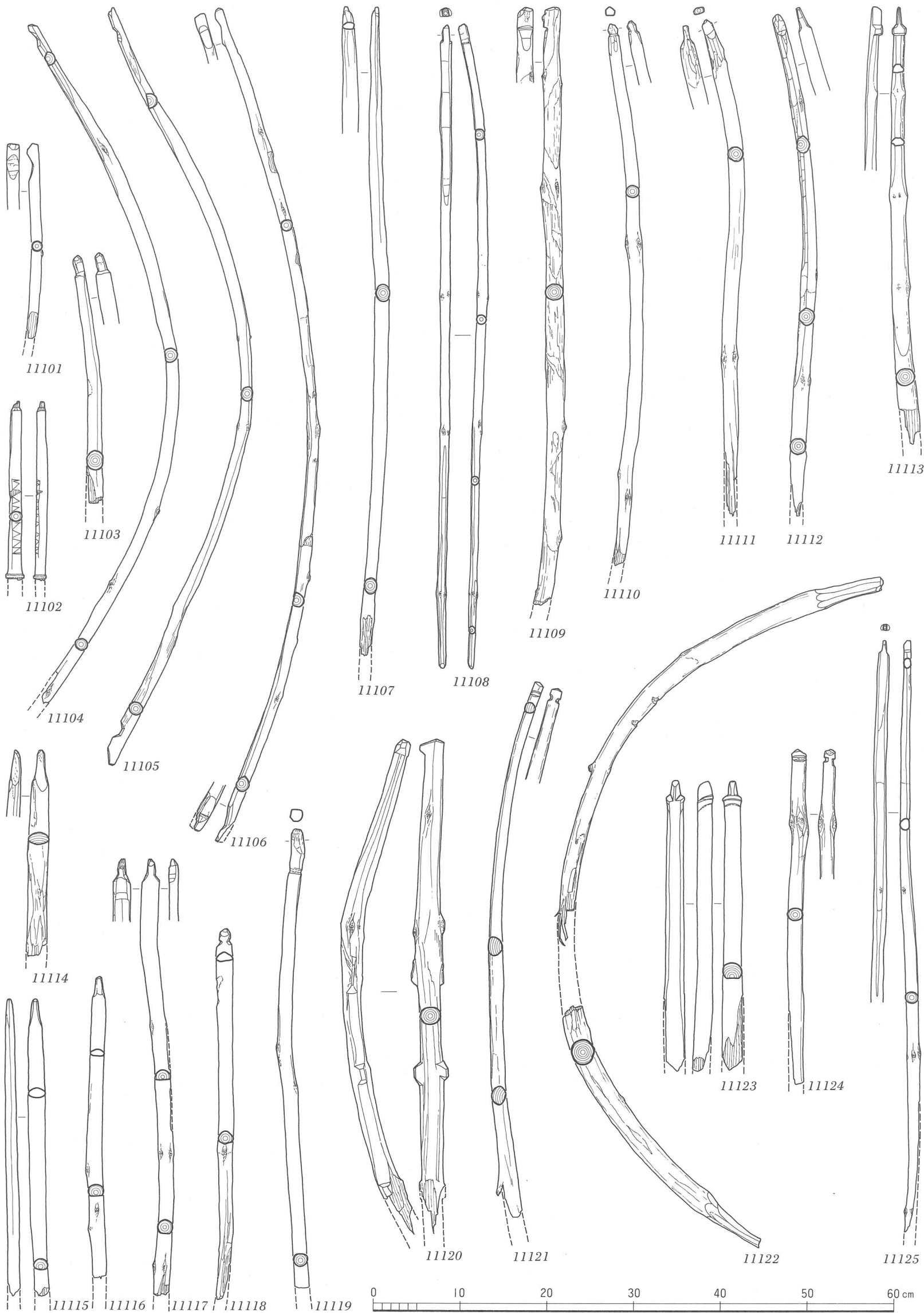

11101 ; 兵庫県丁・柳ヶ瀬, 11102・11110・11111 ; 大阪府亀井, 11103・11107・11119 ; 大阪府山賀, 11104・11105 ; 大阪府安満, 11106 ; 大阪府瓜生堂, 11108・11112・11117・11121・11125 ; 大阪府鬼虎川, 11109・11118 ; 大阪府池上, 11113 ; 奈良県唐古, 11114・11120 ; 滋賀県国友, 11115・11123 ; 滋賀県入江内湖(西野地区), 11116 ; 三重県納所, 11122 ; 滋賀県川崎, 11124 ; 大阪府恩智,

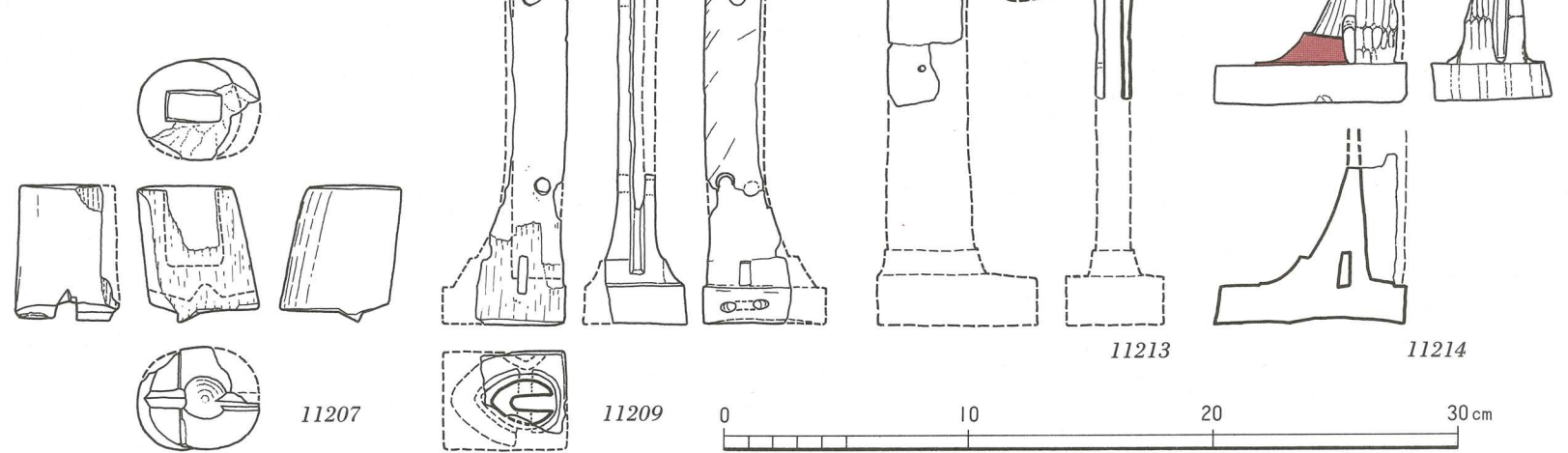
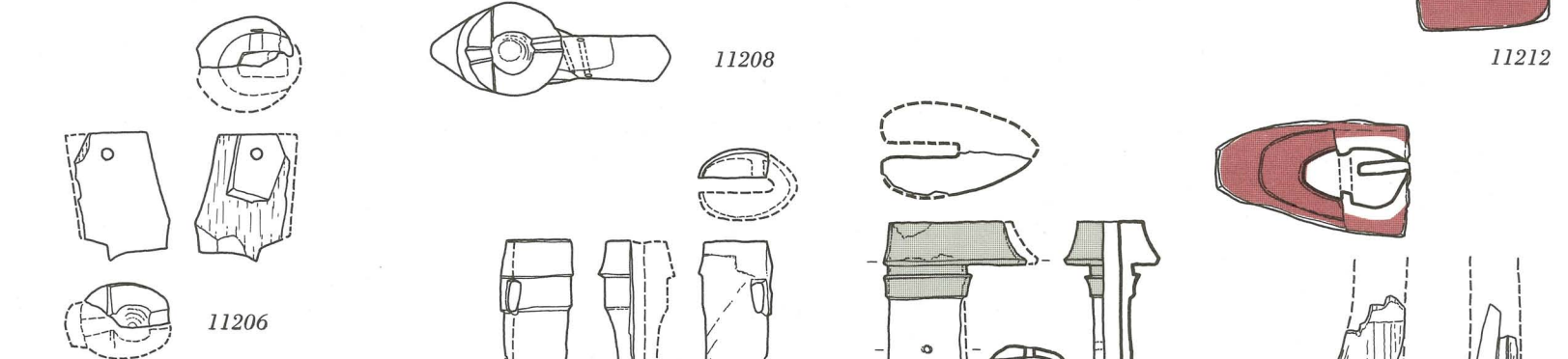
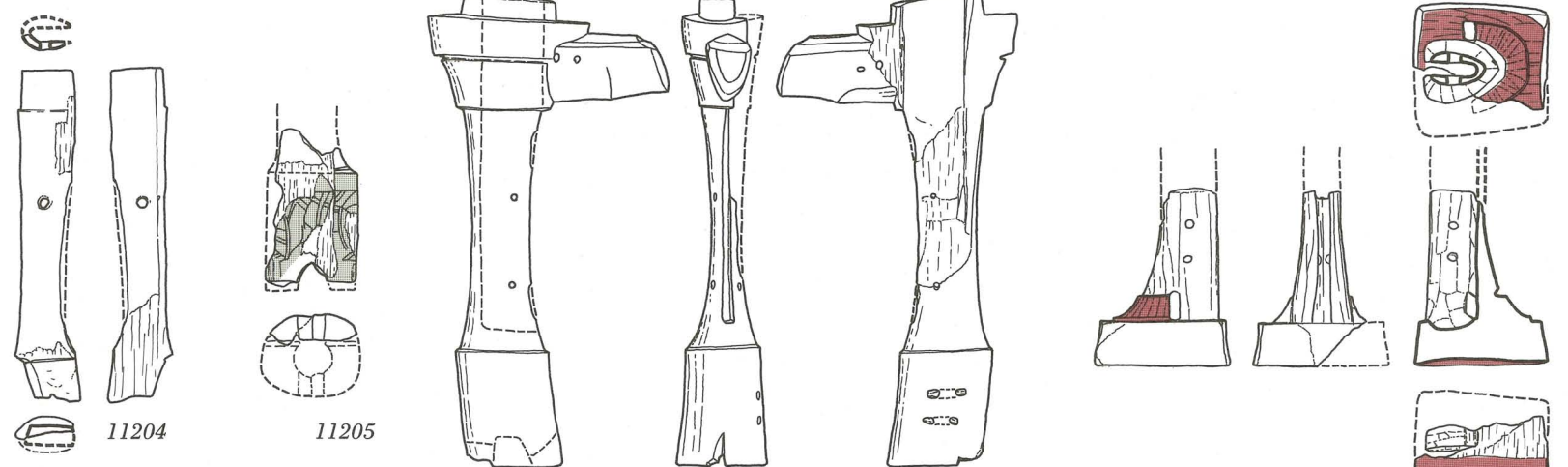
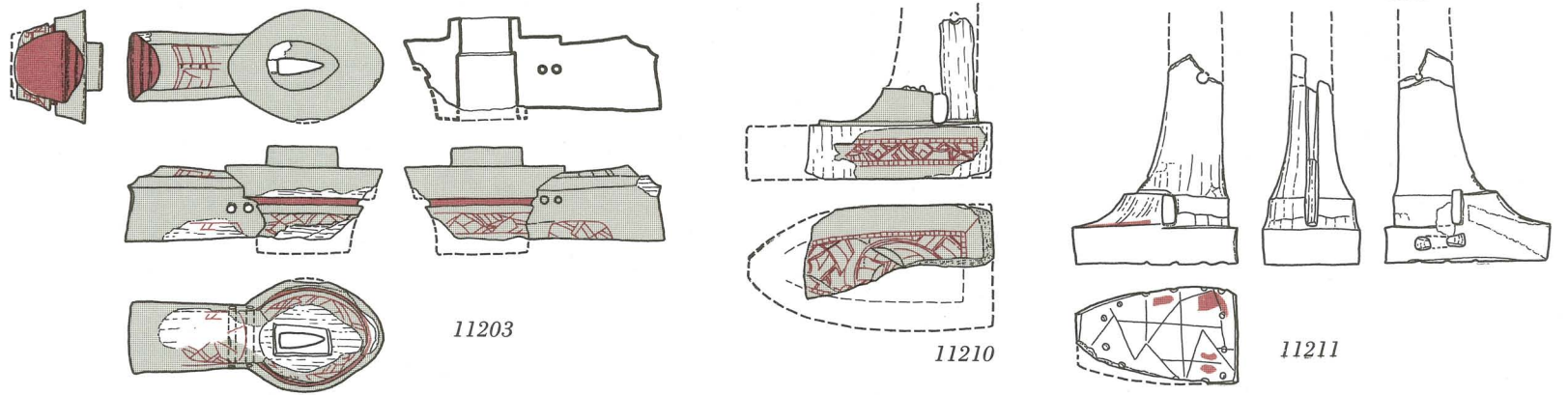
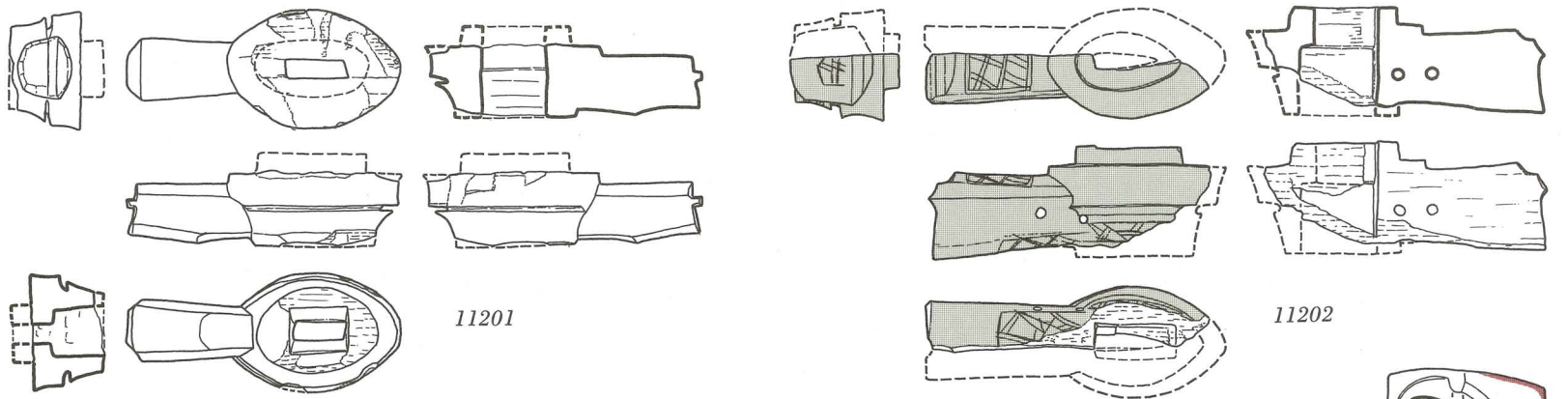

11201~11209・11211・11212；奈良県布留，11210；和歌山県鳴神II，11213；京都府古殿，11214；大阪府陵南北

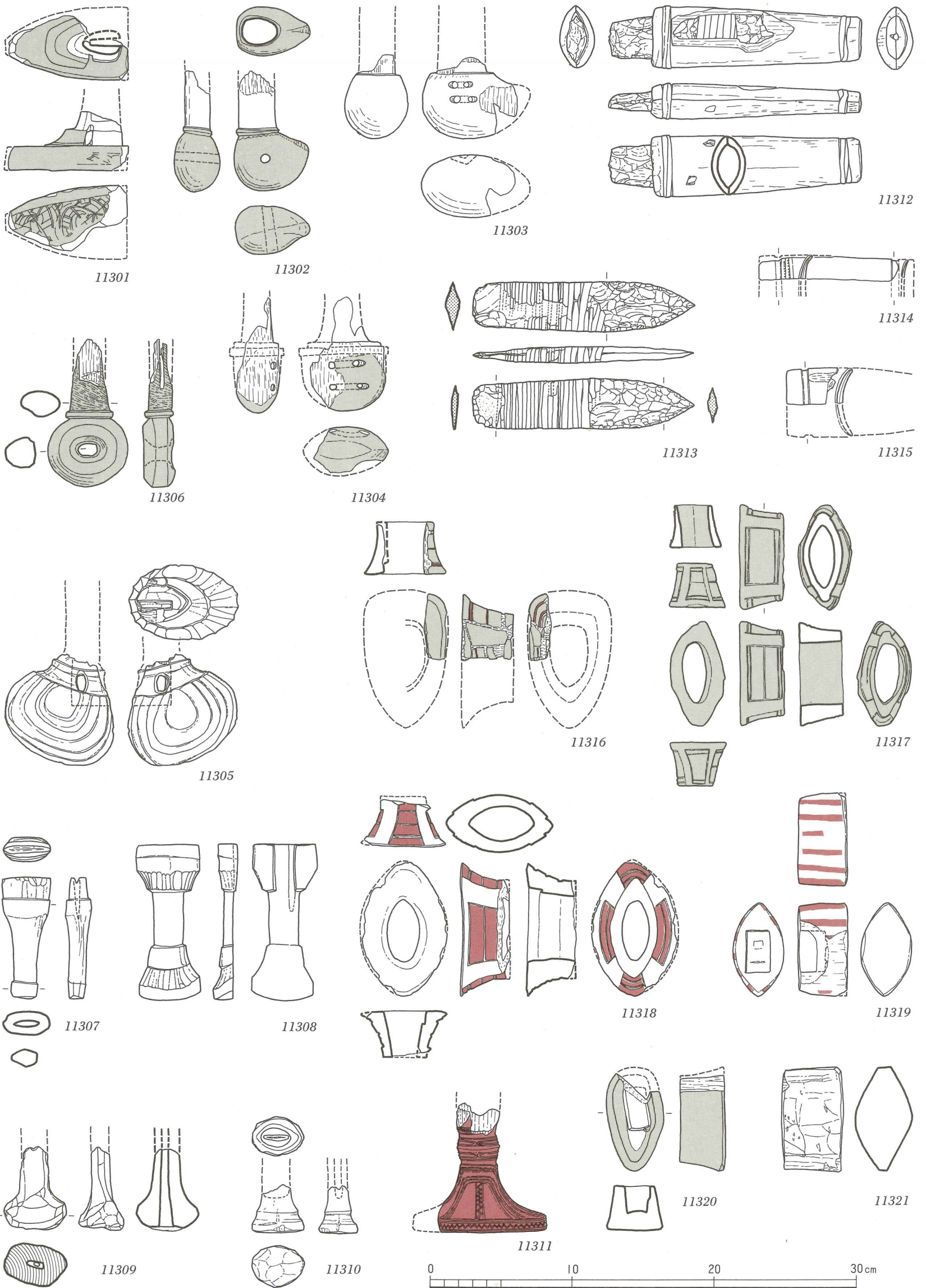

11301~11304・11317~11319；奈良県布留，11305；奈良県西隆寺下層，11306；大阪府豊中，11307；大阪府瓜生堂，11308；滋賀県入江内湖(西野地区)，11309；京都府古殿，11310・11316；奈良県平城宮下層，11311；奈良県坪井，11312；奈良県唐古・鍵，11313~11315；大阪府鬼虎川，11320；大阪府船橋，11321；大阪府陵南北

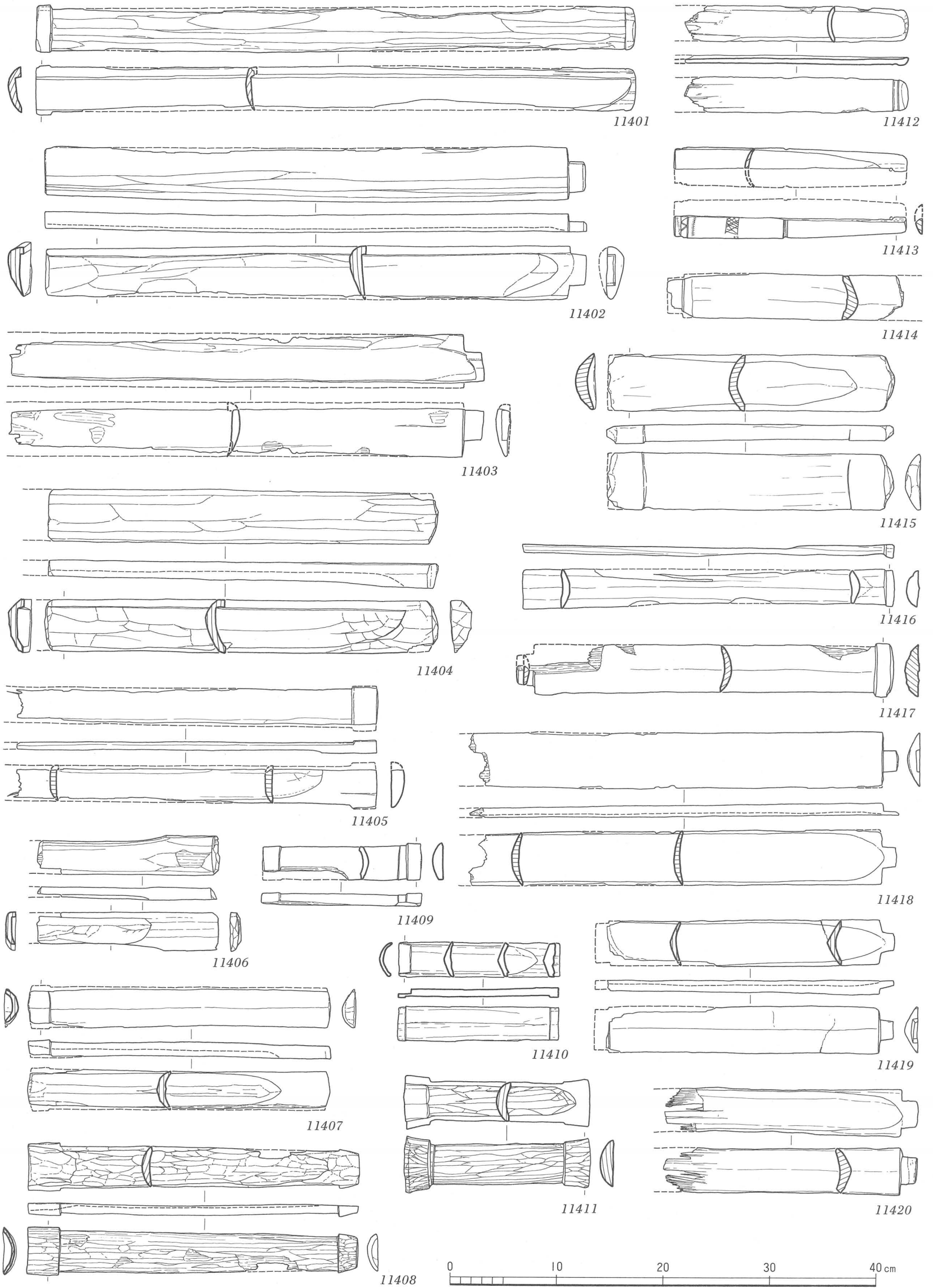

11401・11408；奈良県平城宮下層，11402・11404～11407・11415・11418・11419；奈良県布留，11403・11420；大阪府陵南北，11409・11416；兵庫県播磨長越，11410・11413；大阪府瓜生堂，11411；滋賀県入江内湖(行司町地区)，11412；大阪府川北，11414・11417；奈良県平城京下層

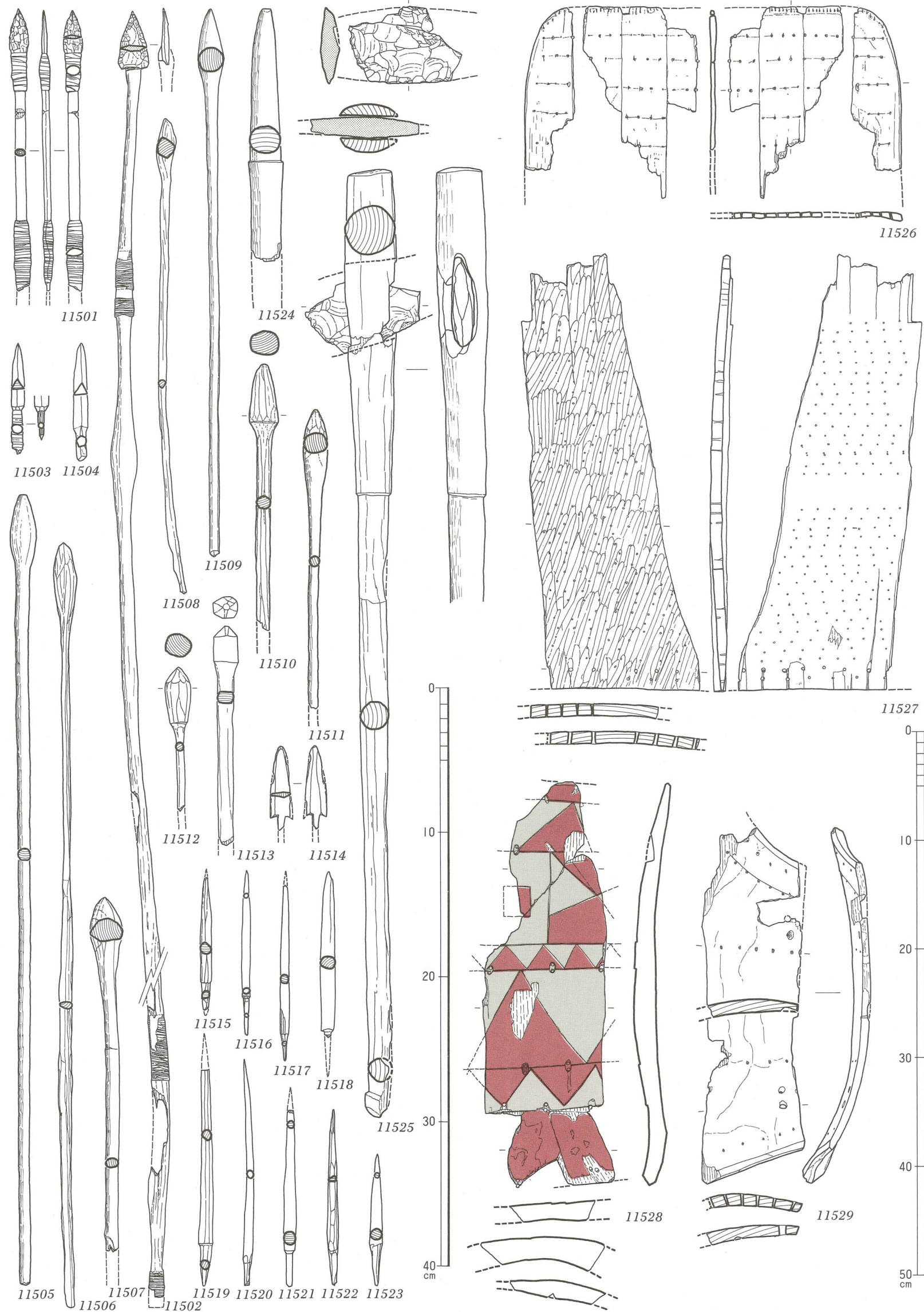

11501・11502・11516・11517・11520・11523・11525；大阪府鬼虎川，11503；大阪府亀井，11504；京都府修理式，11505・11506；滋賀県服部，11507；滋賀県入江内湖(丸葎地区)，11508・11518；滋賀県国友，11509；和歌山県田屋，11510・11513；奈良県布留，11511・11512・11524・11529；奈良県平城宮下層，11514；滋賀県赤野井湾，11515；大阪府恩智，11519；滋賀県入江内湖(行司町地区)，11521；兵庫県玉津田中，11522；大阪府山賀，11526；京都府中久世，11527；京都府古殿，11528；奈良県坪井

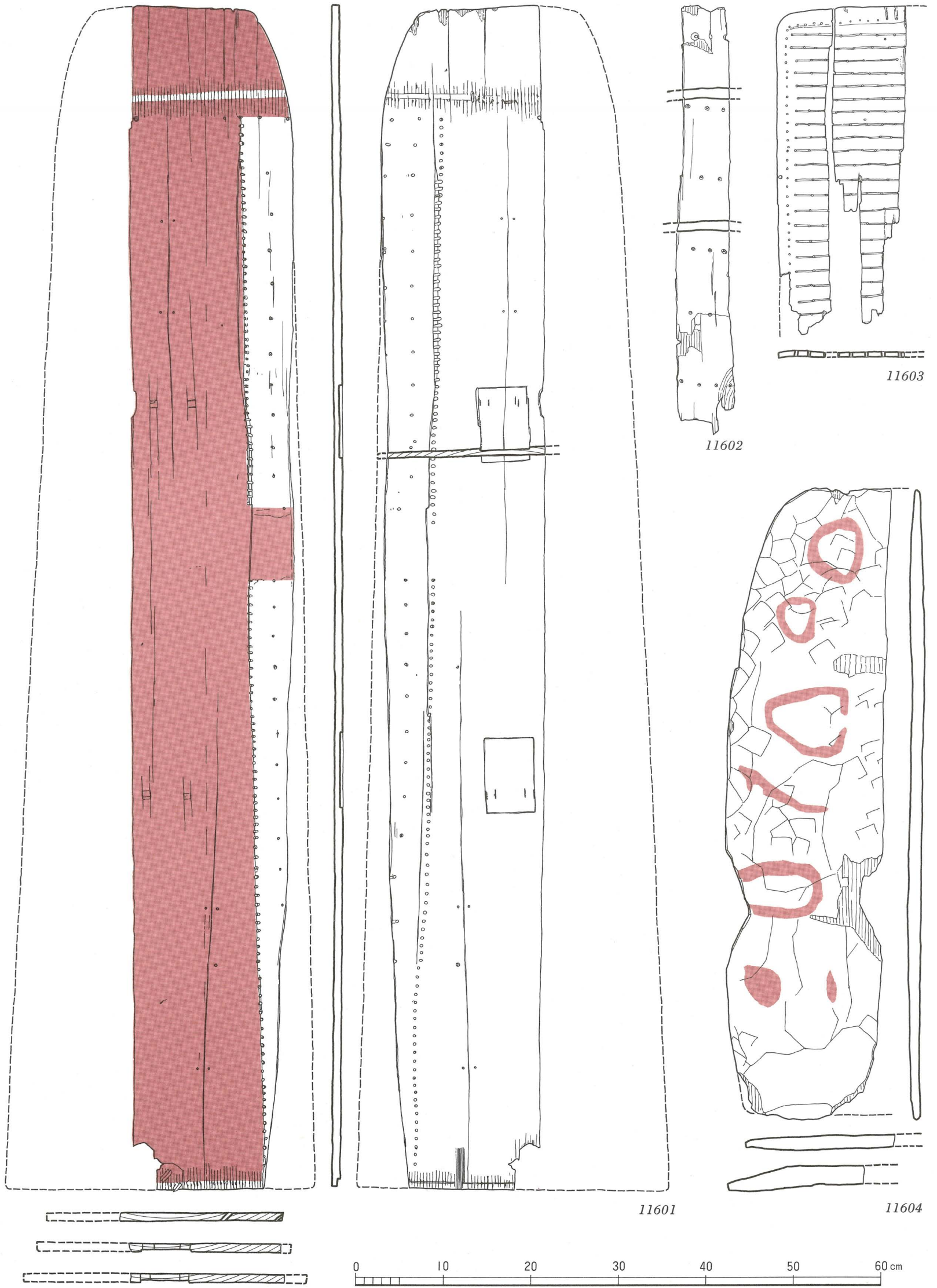

11601 ; 大阪府鬼虎川, 11602 ; 大阪府四ツ池, 11603 ; 大阪府亀井, 11604 ; 大阪府東奈良

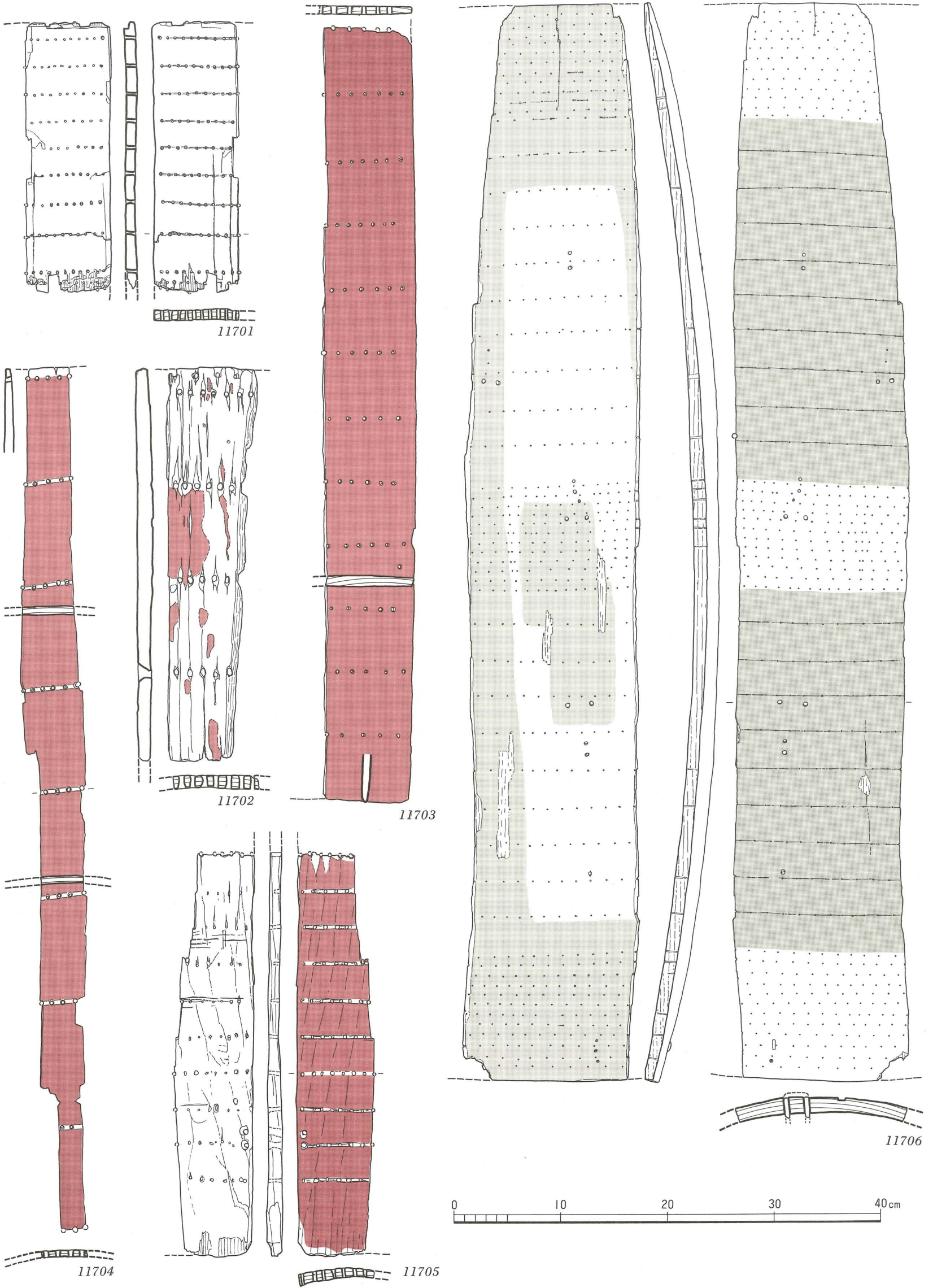

11701；大阪府西岩田， 11702；大阪府恩智， 11703・11704；大阪府鬼虎川， 11705；大阪府瓜生堂， 11706；奈良県平城宮
下層

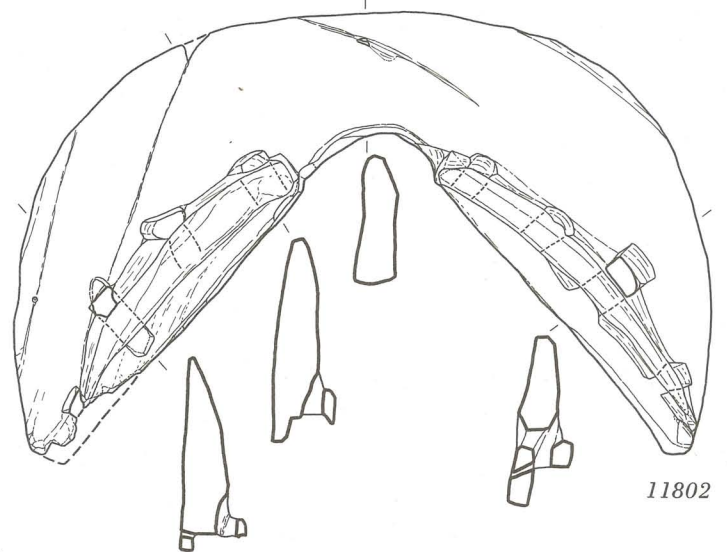
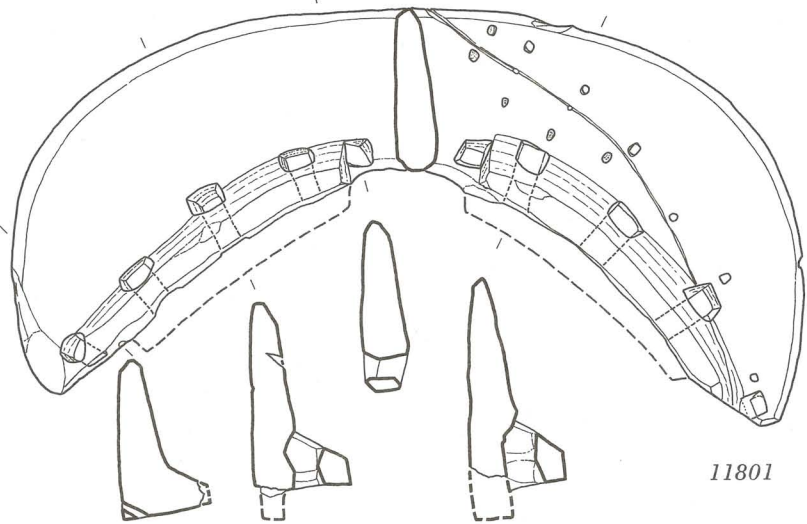
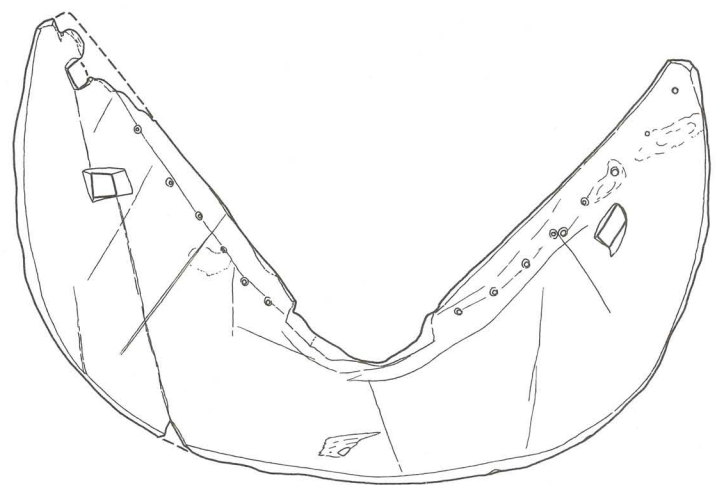
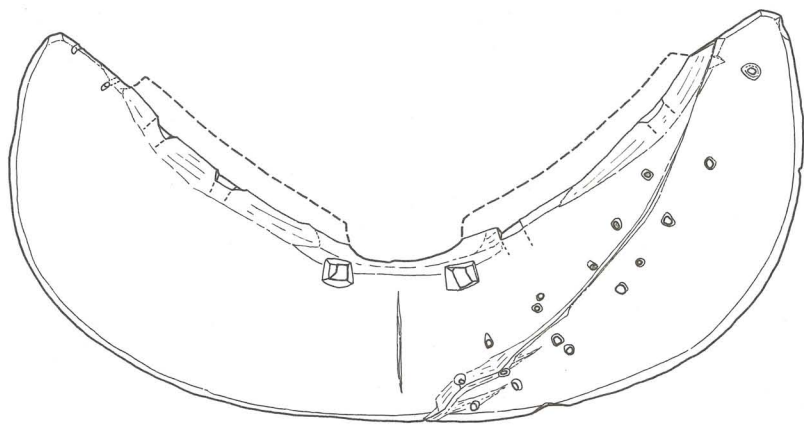

11801

11802

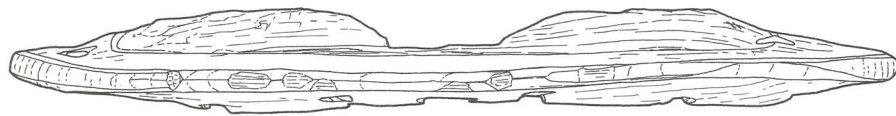
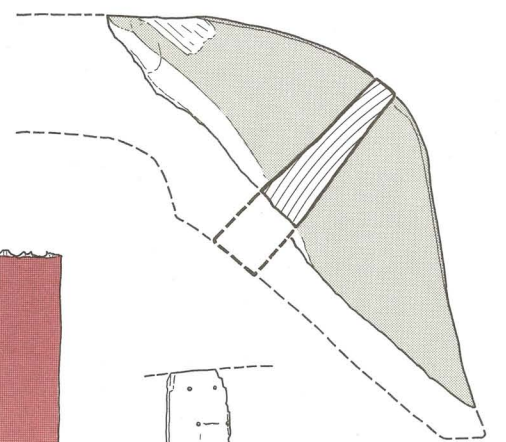
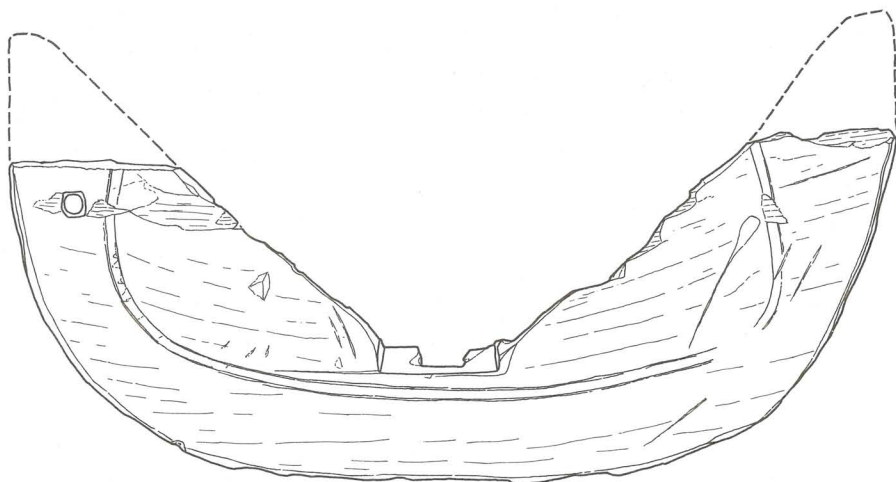

11804

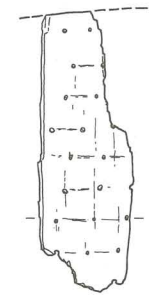
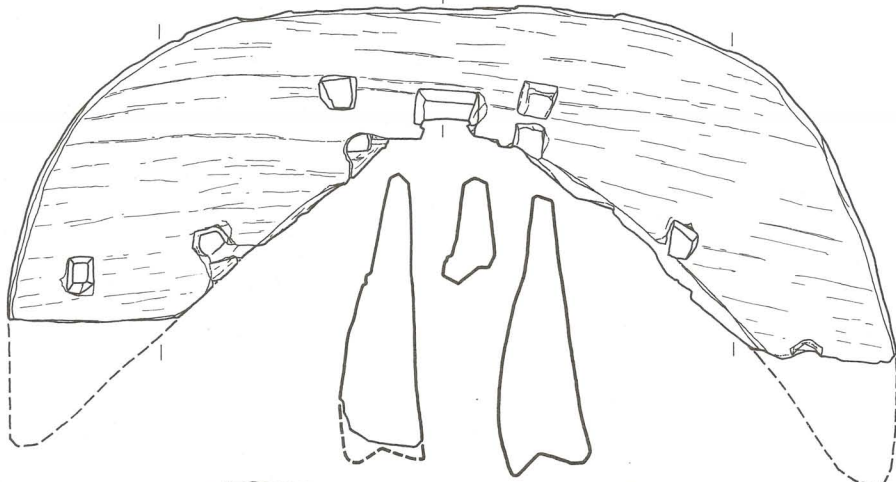

11805

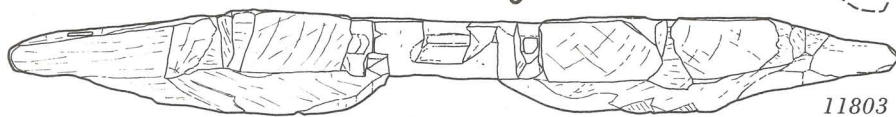

11803

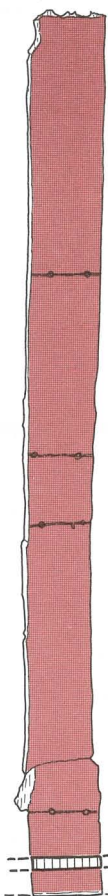

11806

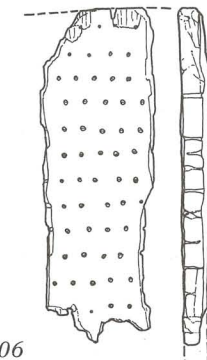

11807



11801・11802；大阪府陵南北，11803；奈良県谷，11804；京都府石本，11805；大阪府亀井，11806・11807；滋賀県赤野井湾

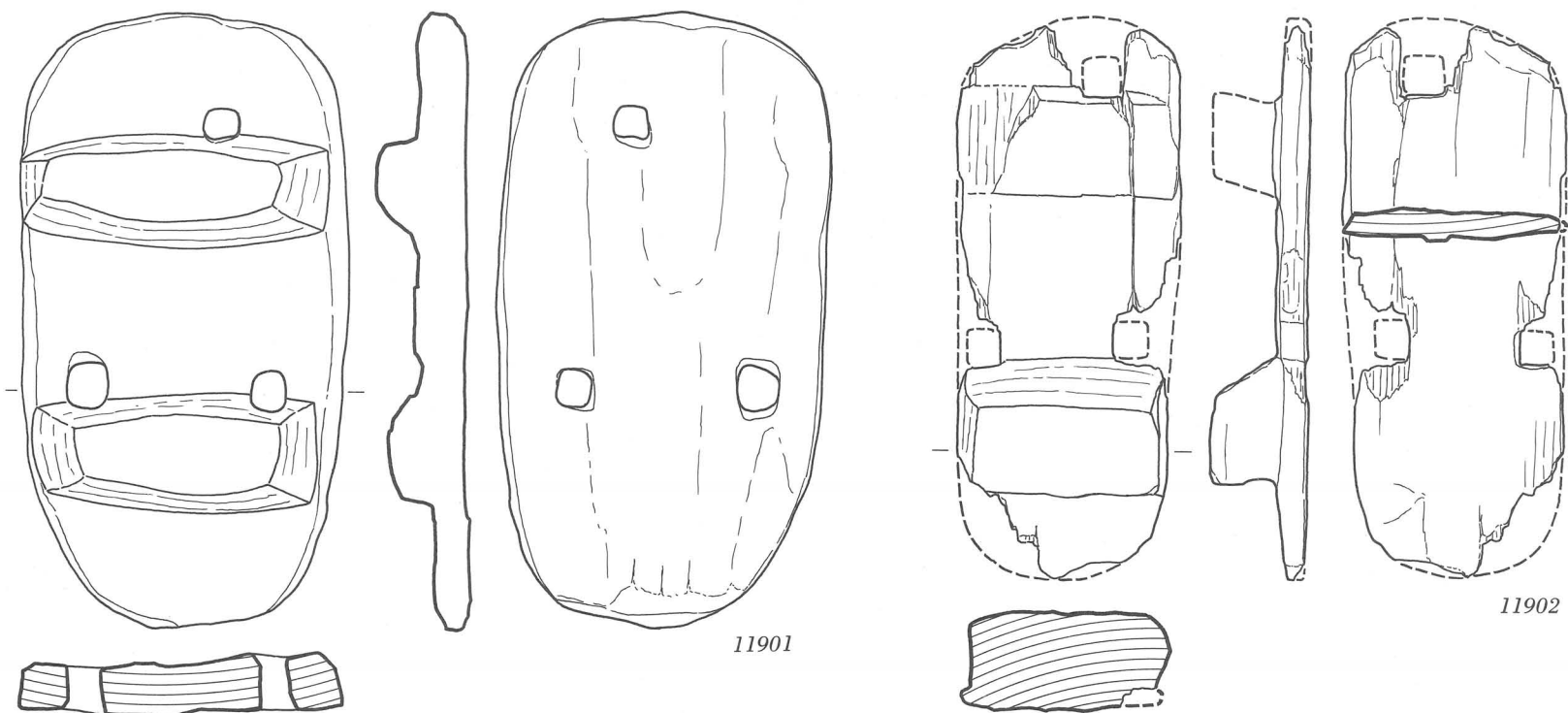

11901

11902

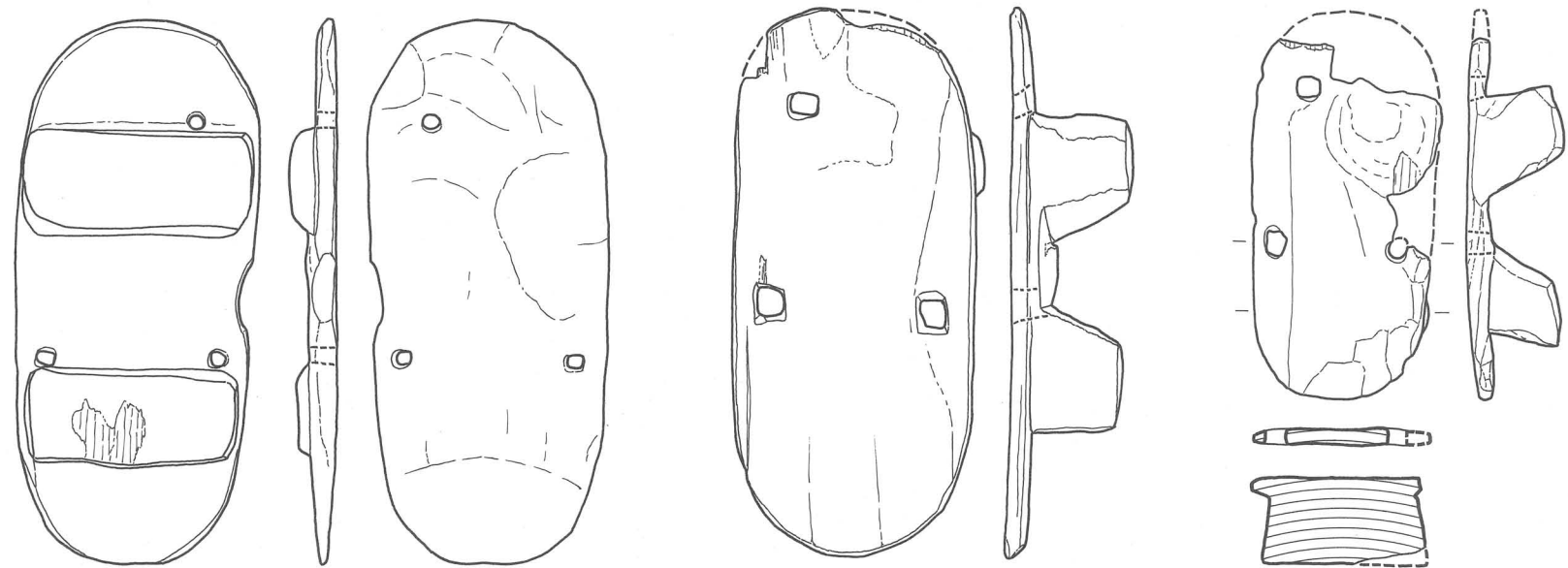

11903

11904

11905

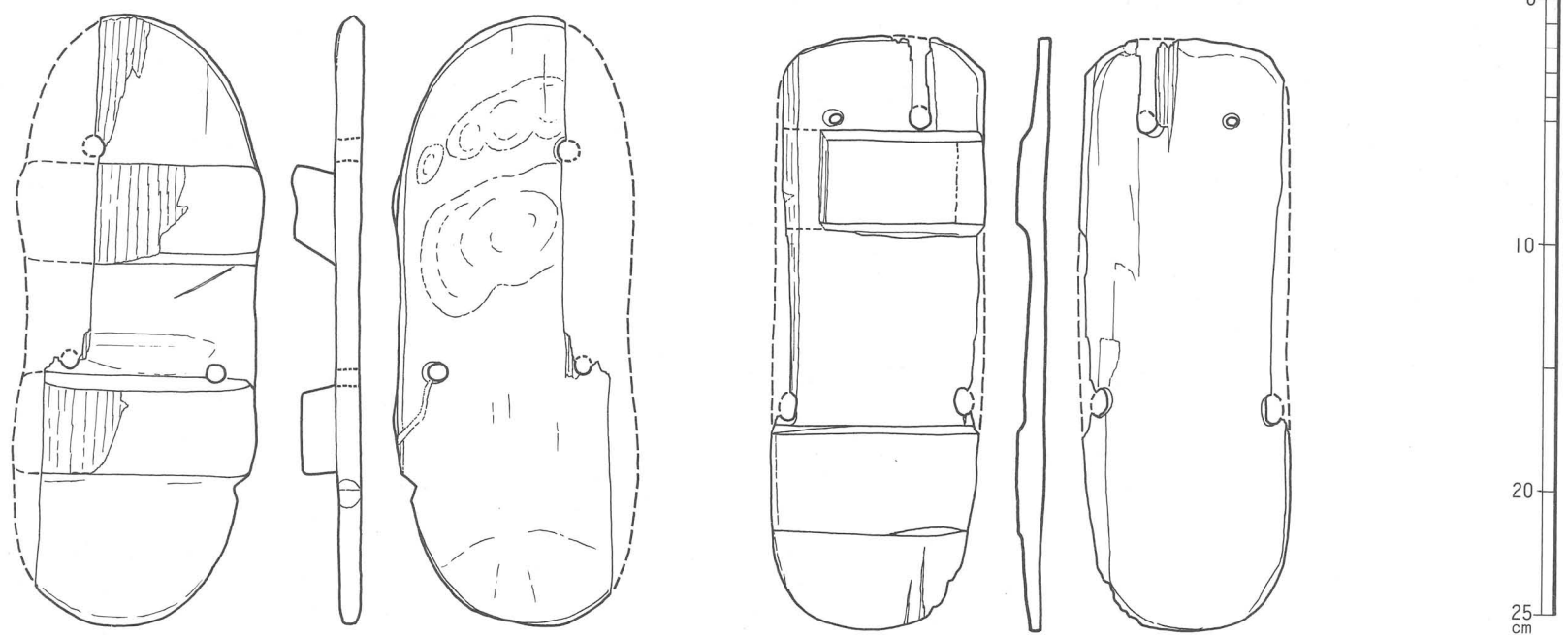

11906

11907



11901 ; 滋賀県鴨田, 11902 · 11904 · 11905 ; 京都府石本, 11903 · 11906 ; 大阪府豊中, 11907 ; 京都府鴨田

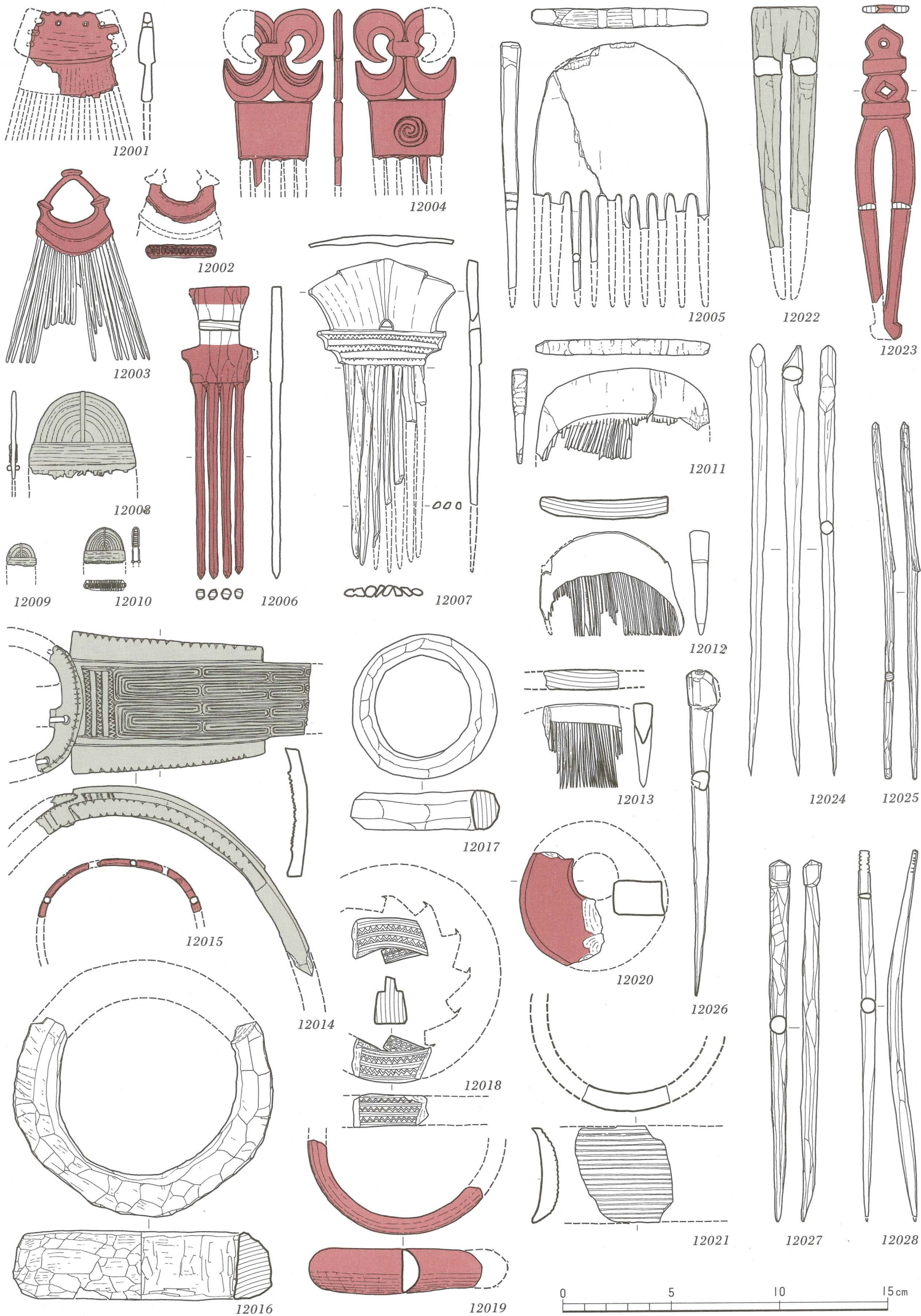

12001・12023；大阪府安満，12002・12019；奈良県唐古，12003；三重県納所，12004；滋賀県服部，12005・12011・12015；滋賀県湖西線，12006・12025；大阪府巨摩，12007・12016；大阪府東奈良，12008；奈良県布留，12009・12014・12020；大阪府亀井，12010；奈良県和爾・森本，12012；奈良県上之宮，12013；京都府石本，12017・12021；大阪府山賀，12018；兵庫県新方，12022；大阪府若江北，12024；京都府中久世，12026～12028；大阪府池上