

12101；大阪府八尾南， 12102；大阪府鬼虎川， 12103；大阪府西岩田， 12104；滋賀県松原内湖， 12105；大阪府亀井，
 12106；奈良県纏向， 12107；奈良県鴨都波， 12108；滋賀県入江内湖(行司町地区)， 12109；大阪府池上， 12110；大阪府
 四ツ池

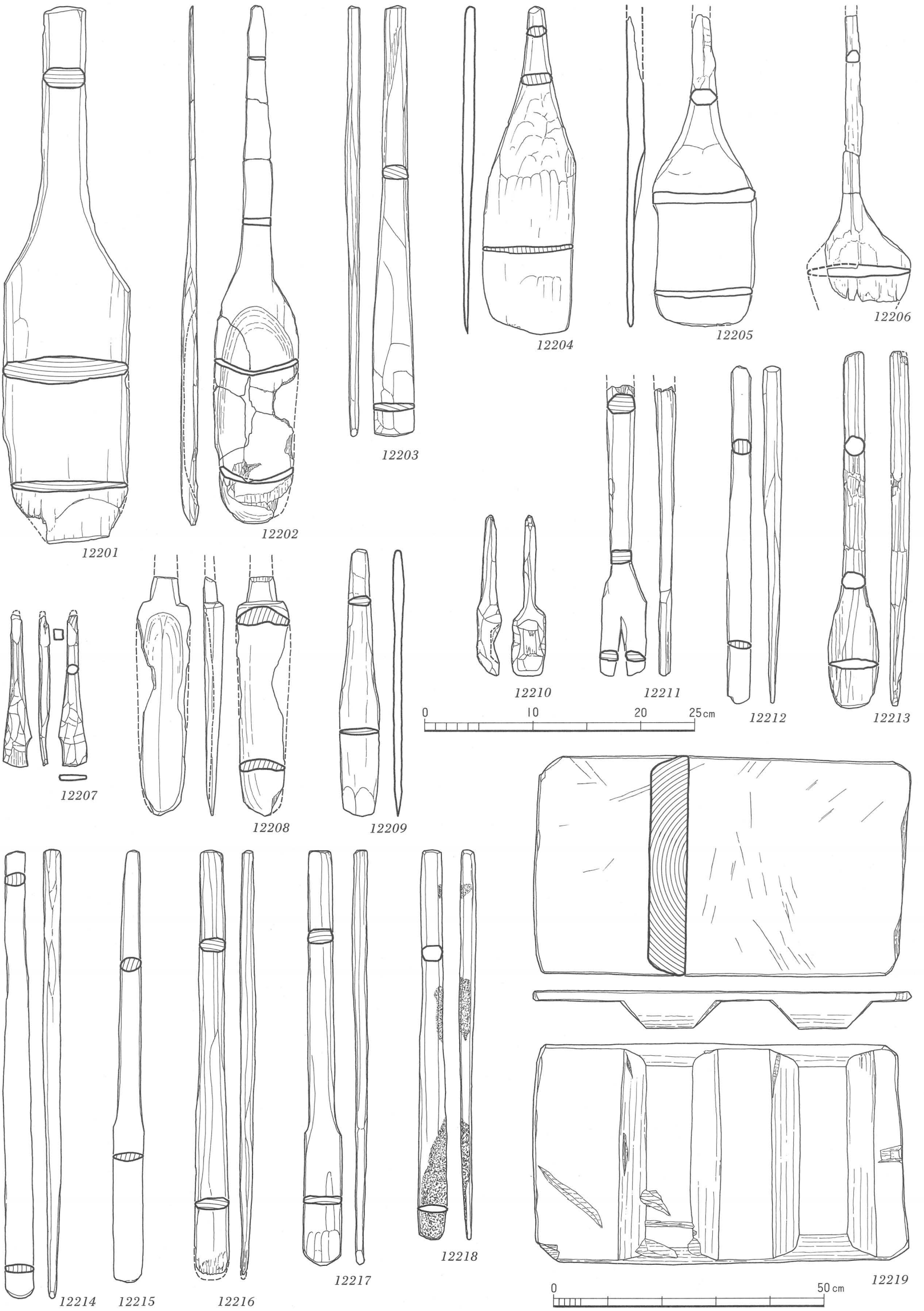

12201 ; 京都府石本, 12202・12203・12219 ; 奈良県平城宮下層, 12204 ; 兵庫県玉津田中, 12205 ; 大阪府新家, 12206 ; 滋賀県湖西線, 12207 ; 大阪府瓜生堂, 12208 ; 兵庫県播磨長越, 12209 ; 大阪府亀井, 12210 ; 京都府正垣, 12211・12212・12214・12216~12218 ; 京都府古殿, 12213 ; 大阪府巨摩, 12215 ; 滋賀県入江内湖(行司町地区)

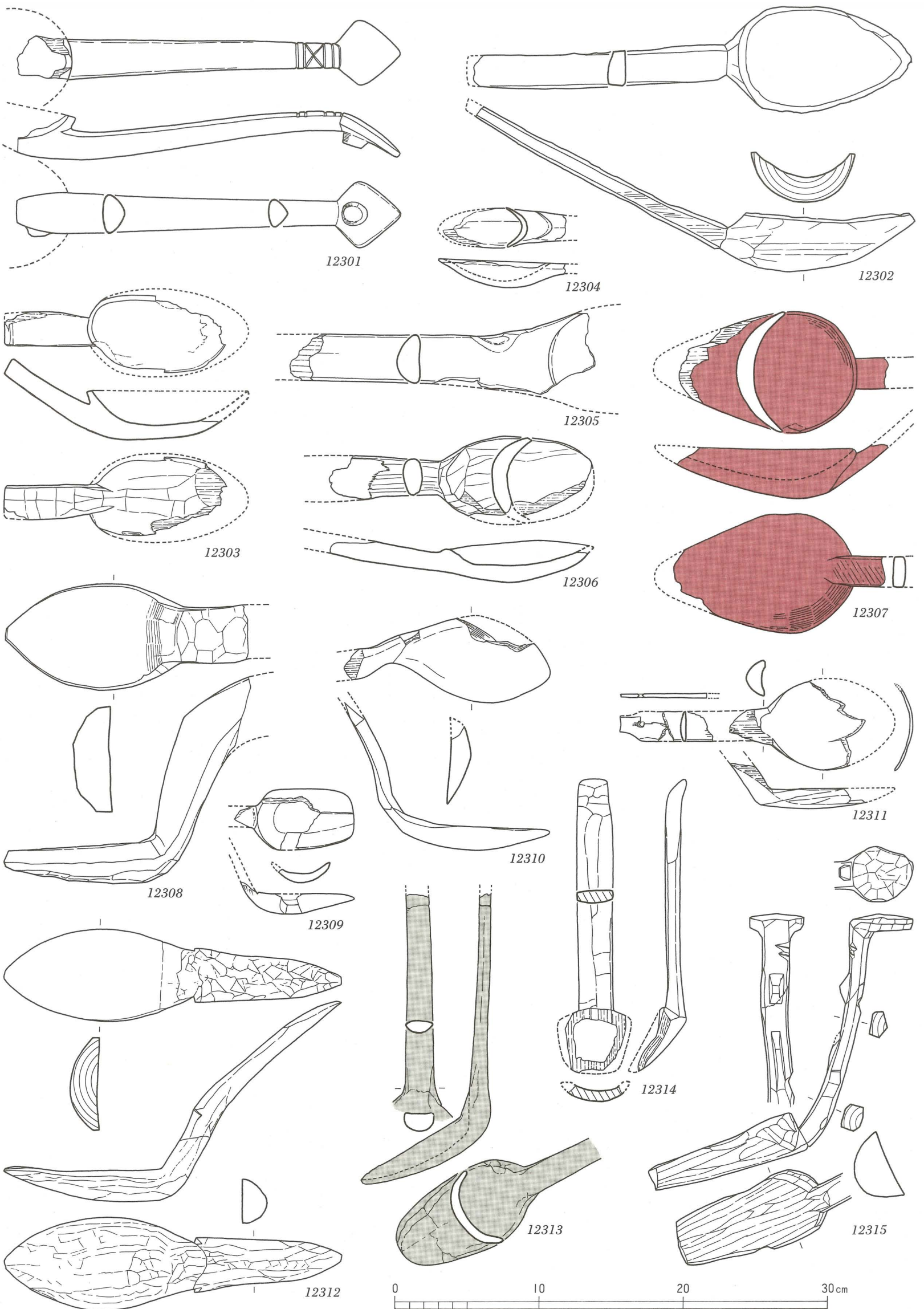

12301・12307；奈良県唐古，12302；大阪府安満，12303；三重県納所，12304・12305；大阪府池上，12306；滋賀県川崎，12308～12310；大阪府亀井，12311；兵庫県田能，12312；奈良県唐古・鍵，12313・12315；兵庫県玉津田中，12314；大阪府鬼虎川

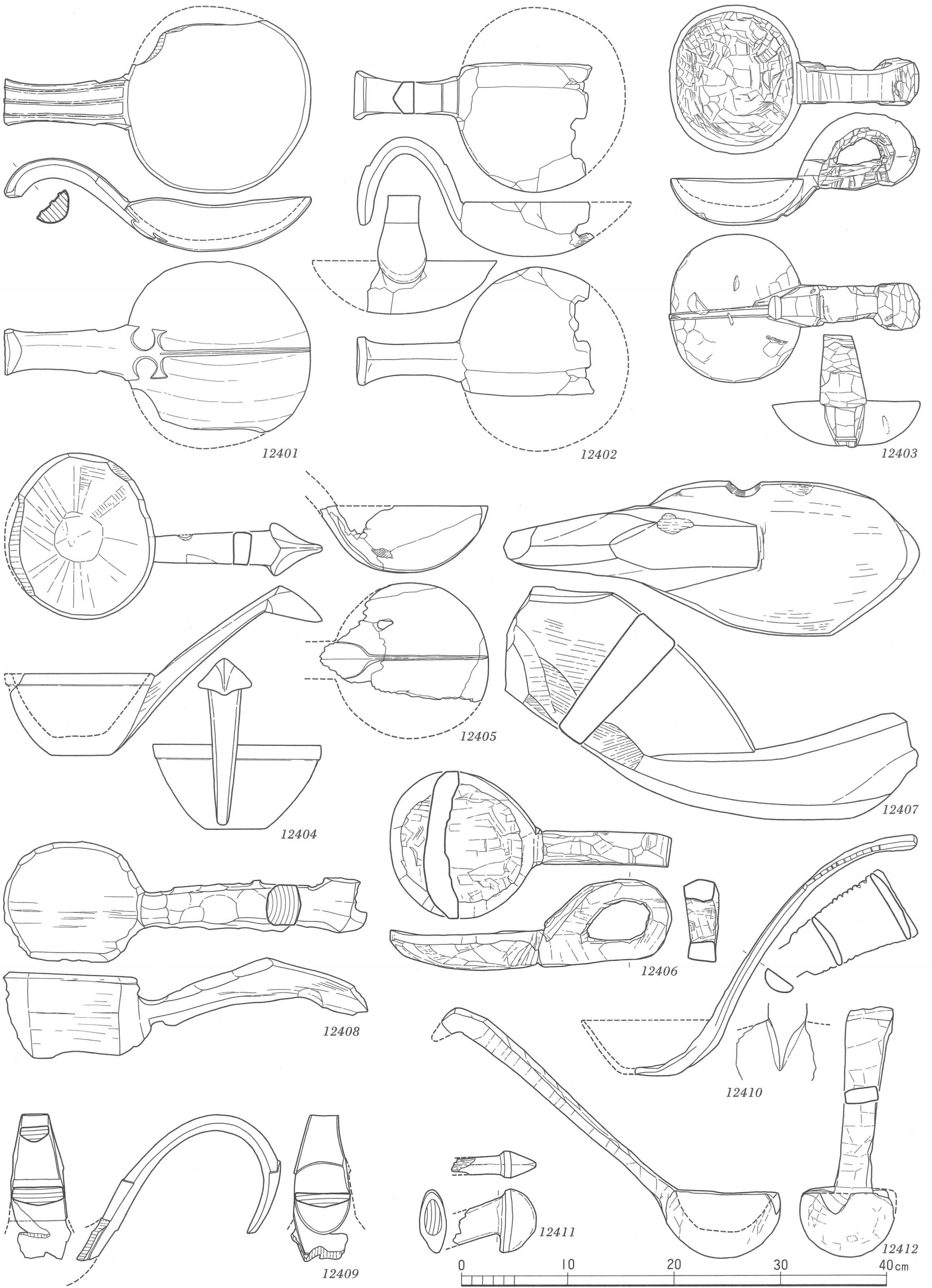

12401 ; 大阪府瓜生堂, 12402 · 12405 · 12412 ; 大阪府亀井, 12403 ; 兵庫県玉津田中, 12404 · 12407 ; 奈良県唐古, 12406 ; 奈良県唐古 · 鍵, 12408 ; 大阪府安満, 12409 12411 ; 大阪府鬼虎川, 12410 ; 大阪府新家

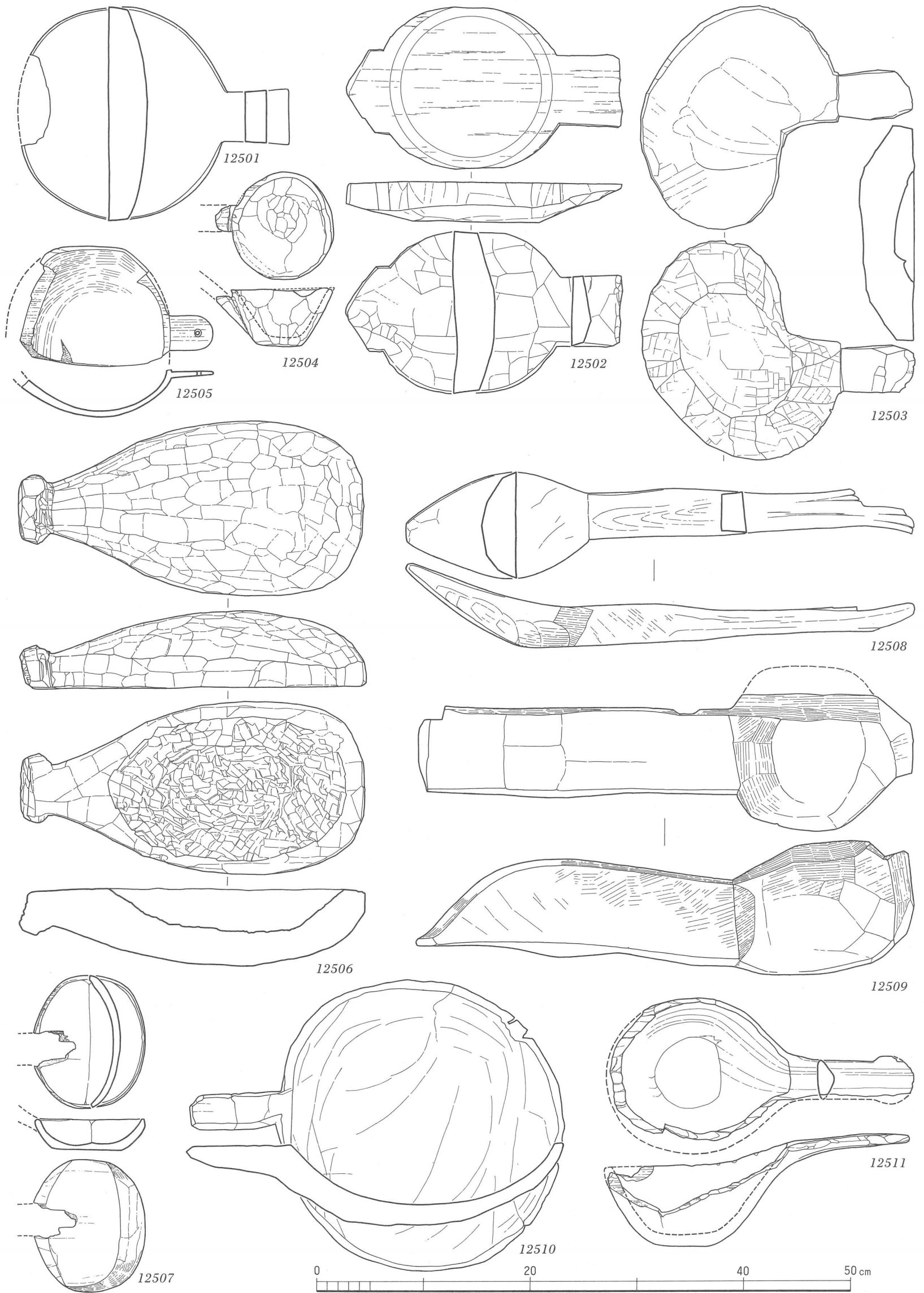

12501・12505・12508・12509；奈良県唐古，12502・12503；大阪府亀井，12504；大阪府瓜生堂，12506；京都府中久世，12507；三重県納所，12510；大阪府巨摩，12511；大阪府池上

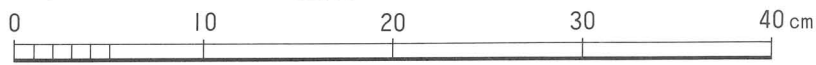
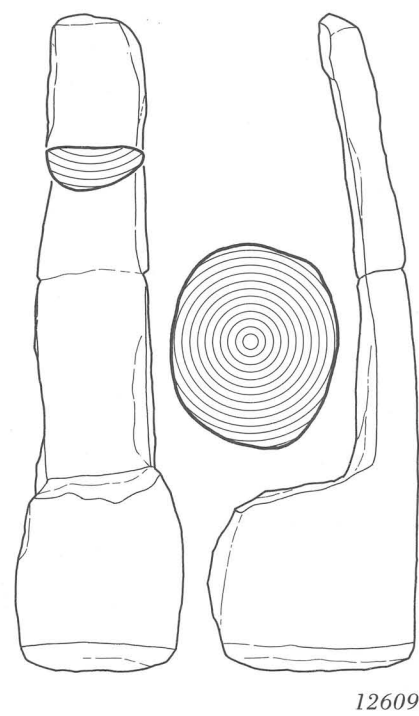
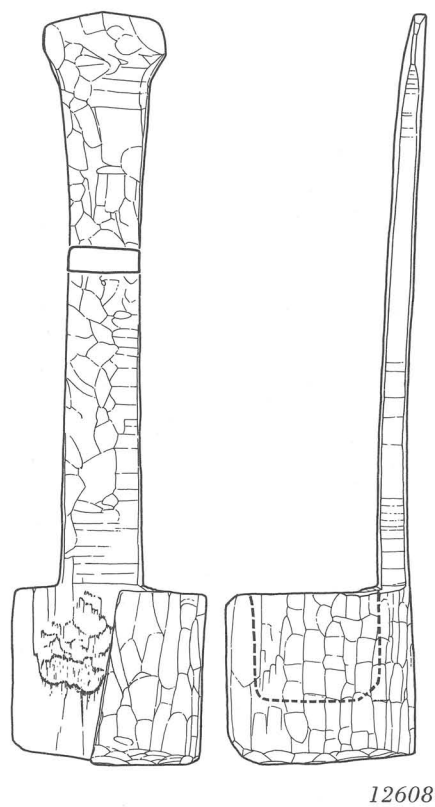
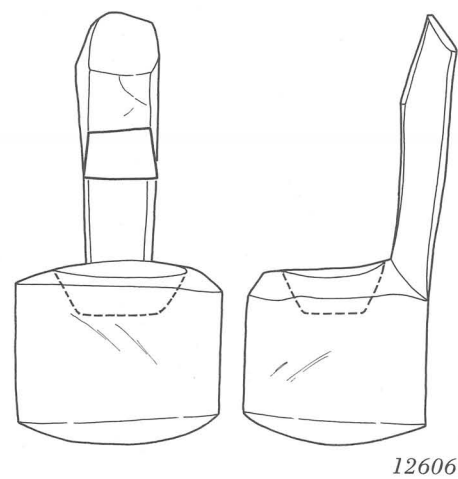
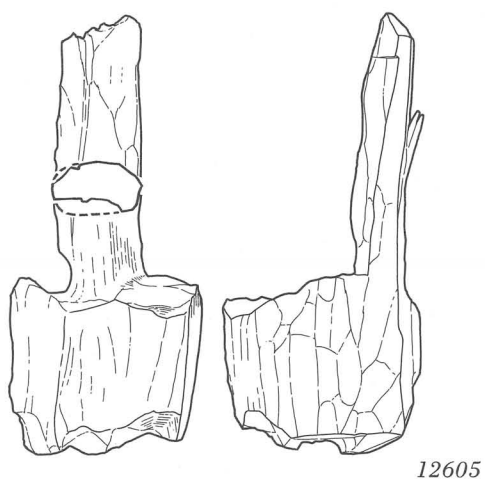
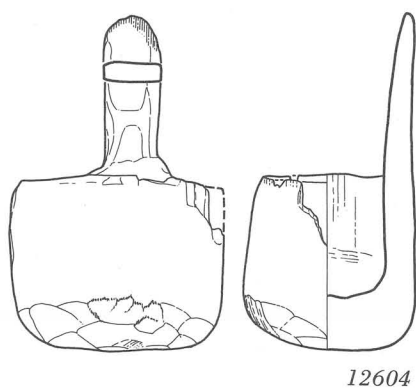
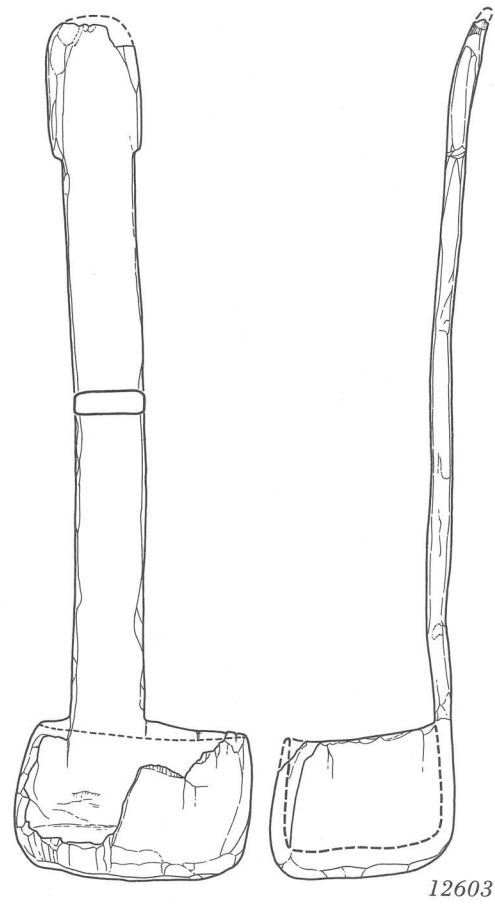
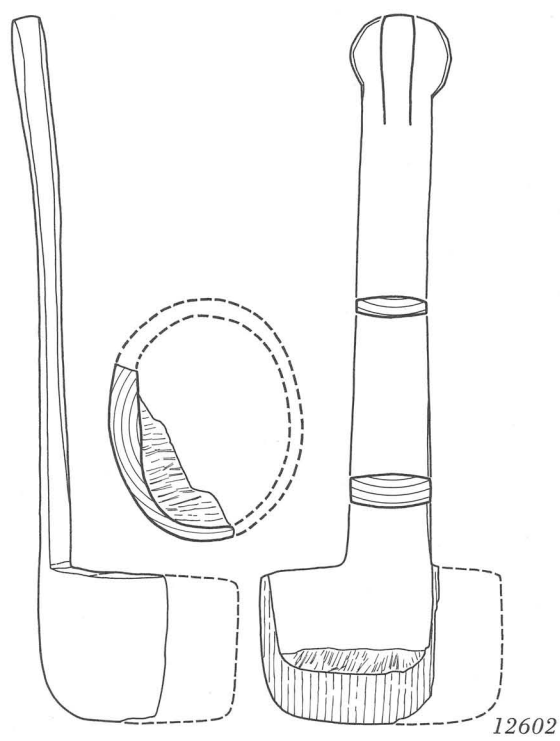
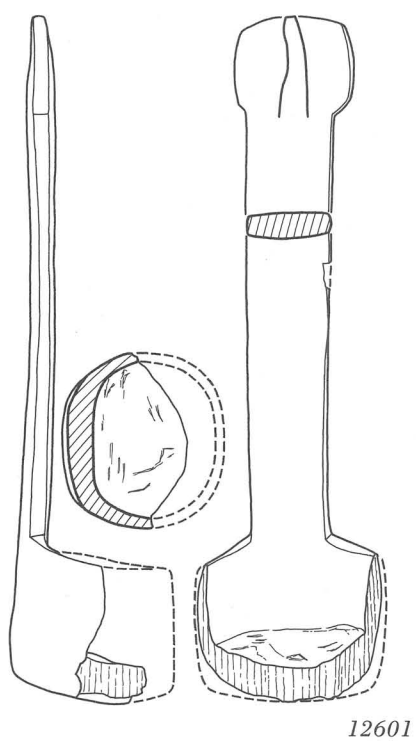

12601・12602・12609；大阪府鬼虎川，12603・12604・12607・12608；大阪府池上，12605；三重県納所，12606；大阪府安満

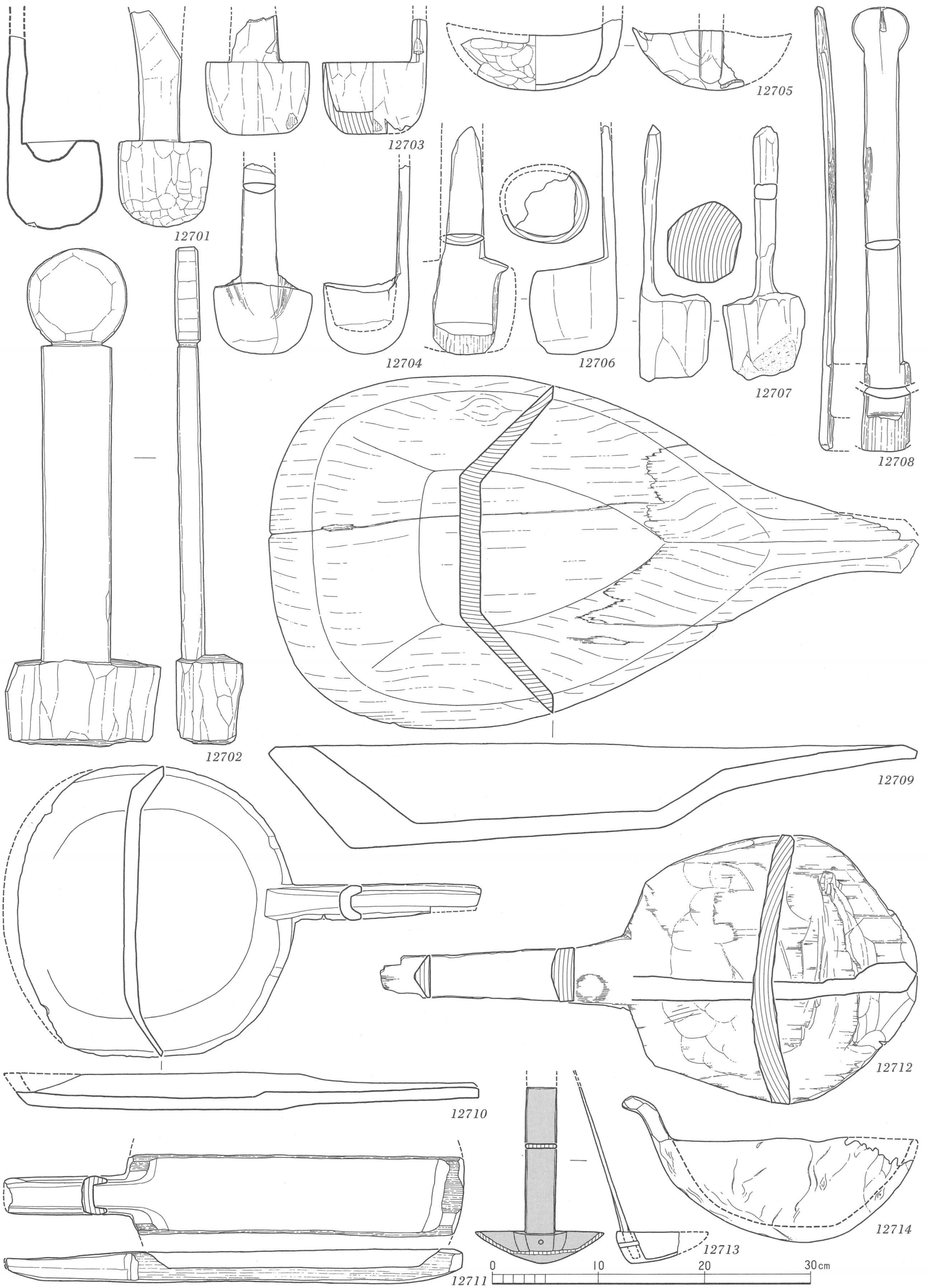

12701・12707・12708；大阪府山賀， 12702；滋賀県大中の湖南， 12703・12706・12711・12713；大阪府鬼虎川， 12704；
京都府深草， 12705・12714；大阪府池上， 12709；滋賀県針江川北， 12710；大阪府亀井， 12712；兵庫県田能

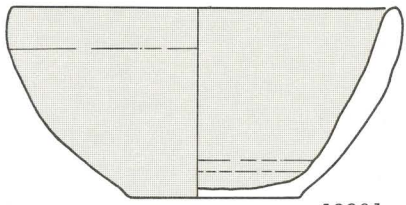

12801

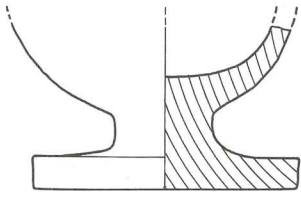

12804

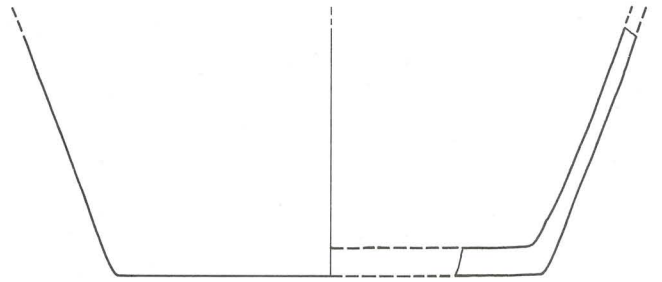

12807

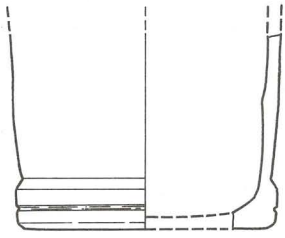

12802

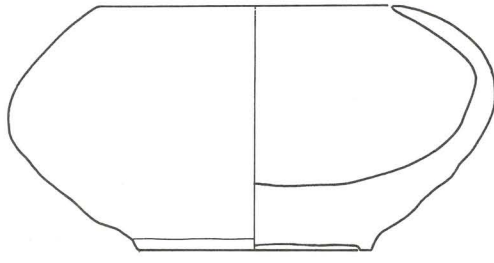

12805

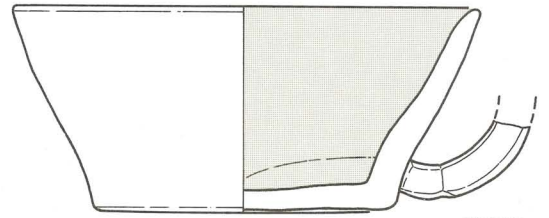

12808

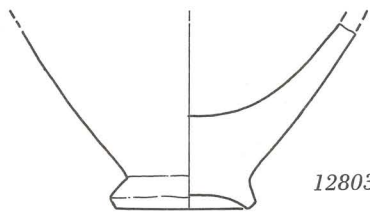

12803

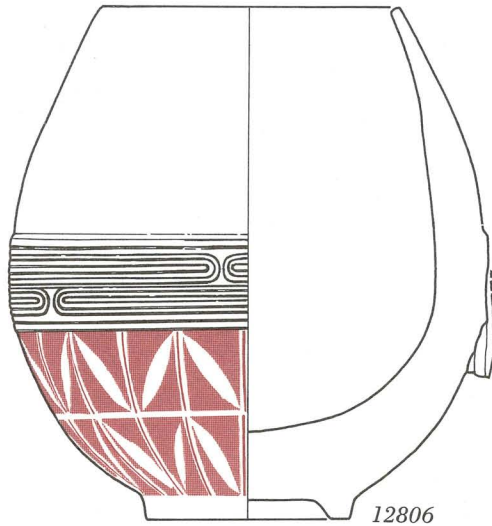

12806

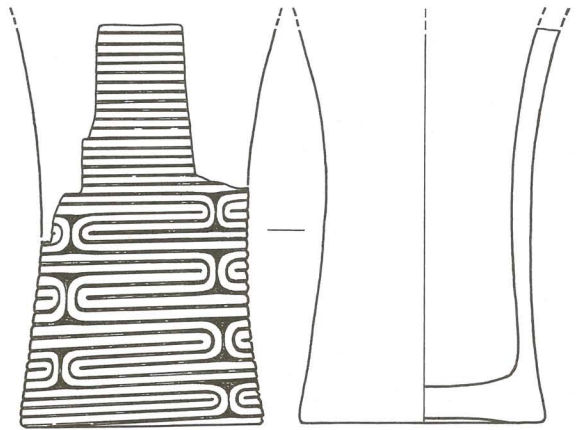

12810

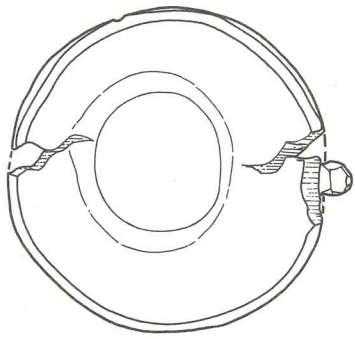

12809

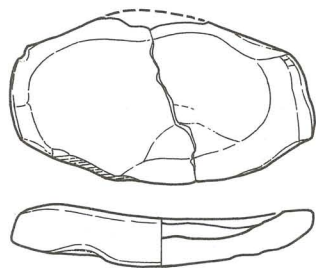

12813

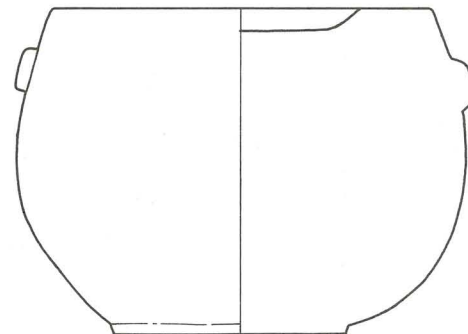

12811

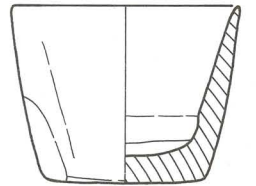

12812

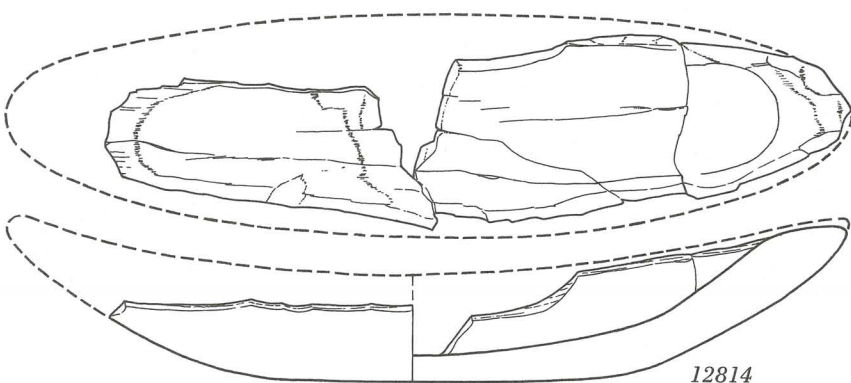

12814

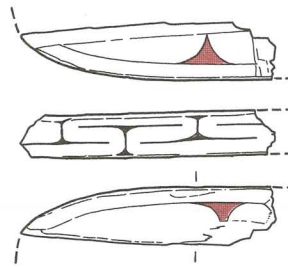

12817

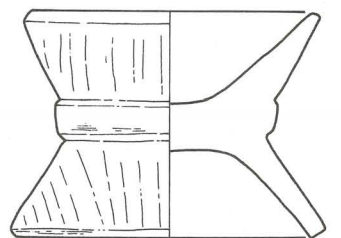

12818

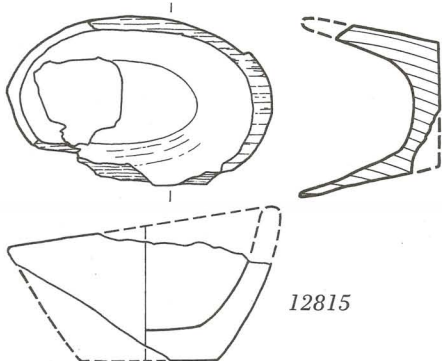

12815

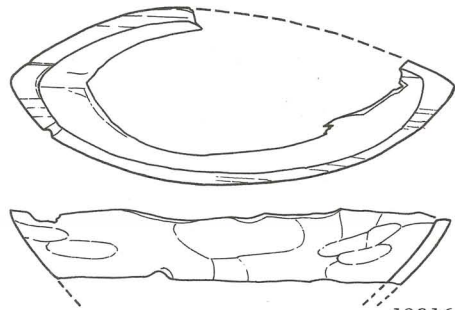

12816

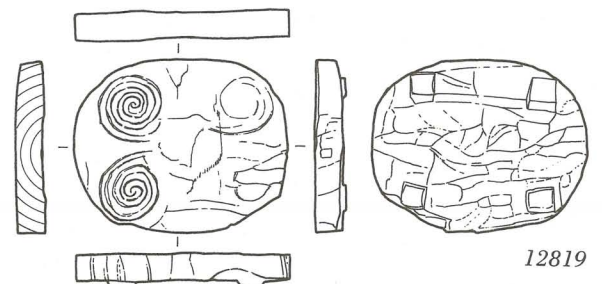

12819

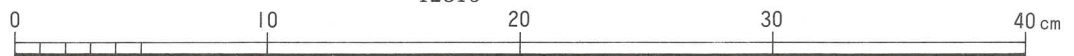

12801・12808・12809・12813・12814・12816；大阪府池上，12802；三重県納所，12803・12810・12811・12818；奈良県唐古，12804・12817；大阪府鬼虎川，12805；滋賀県川崎，12806；兵庫県筒江片引，12807；大阪府山賀，12812・12815；大阪府恩智，12819；大阪府巨摩

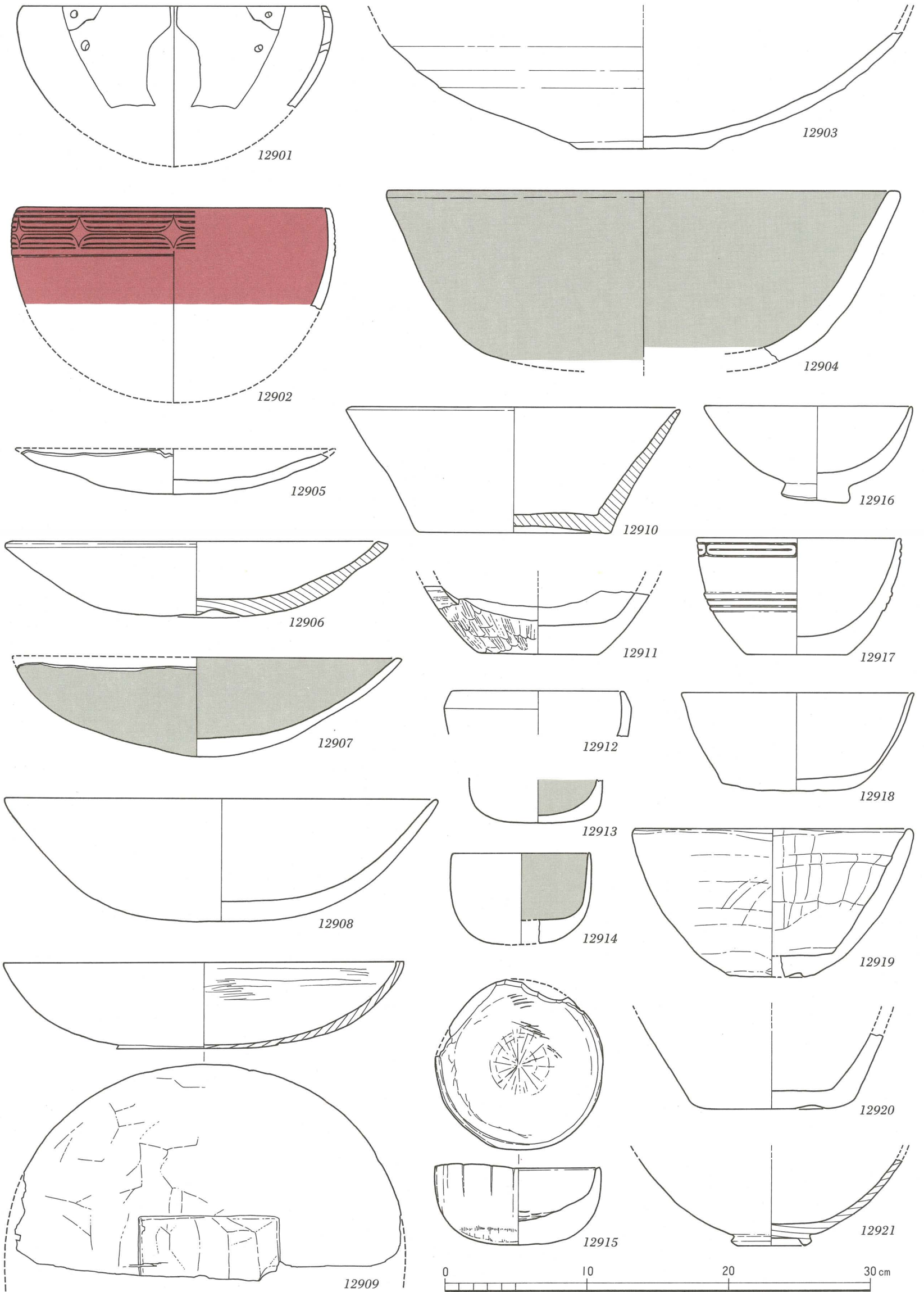

12901・12902；滋賀県湖西線，12903；大阪府山賀，12904・12905・12907・12911・12915・12918；大阪府池上，12906
 ・12910；大阪府恩智，12908・12913・12914・12916・12917；奈良県唐古，12909・12920；大阪府鬼虎川，12912・12919
 ；大阪府四ツ池，12921；兵庫県新方

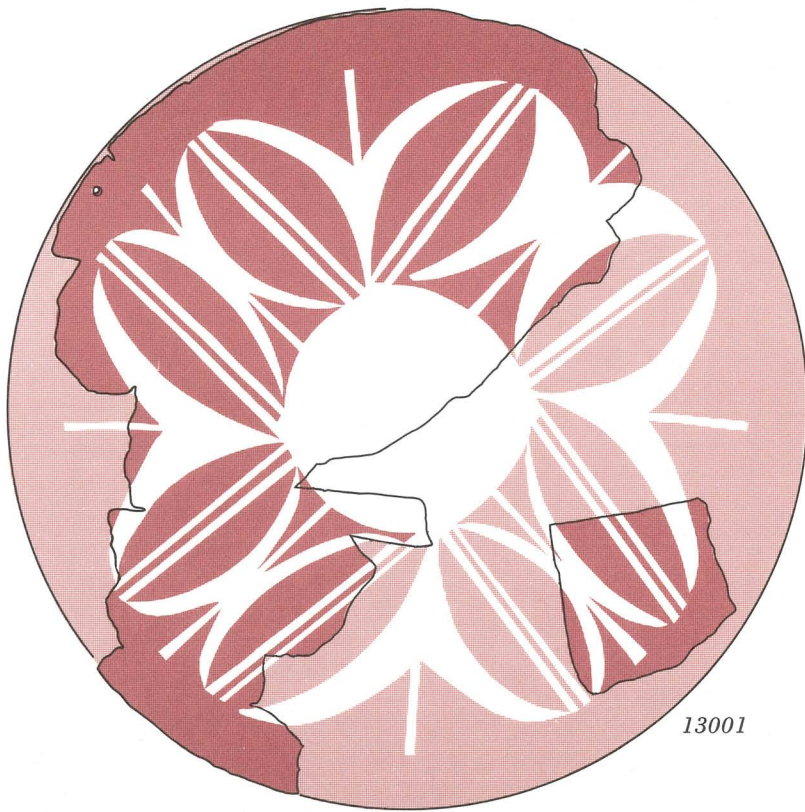
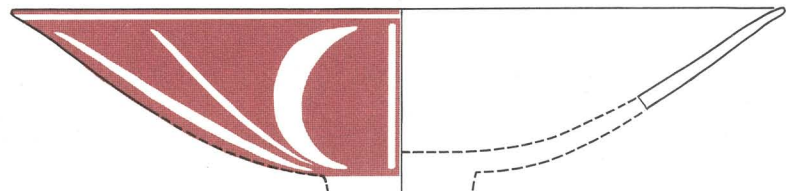
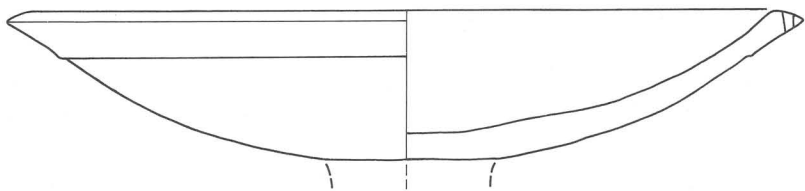

13001

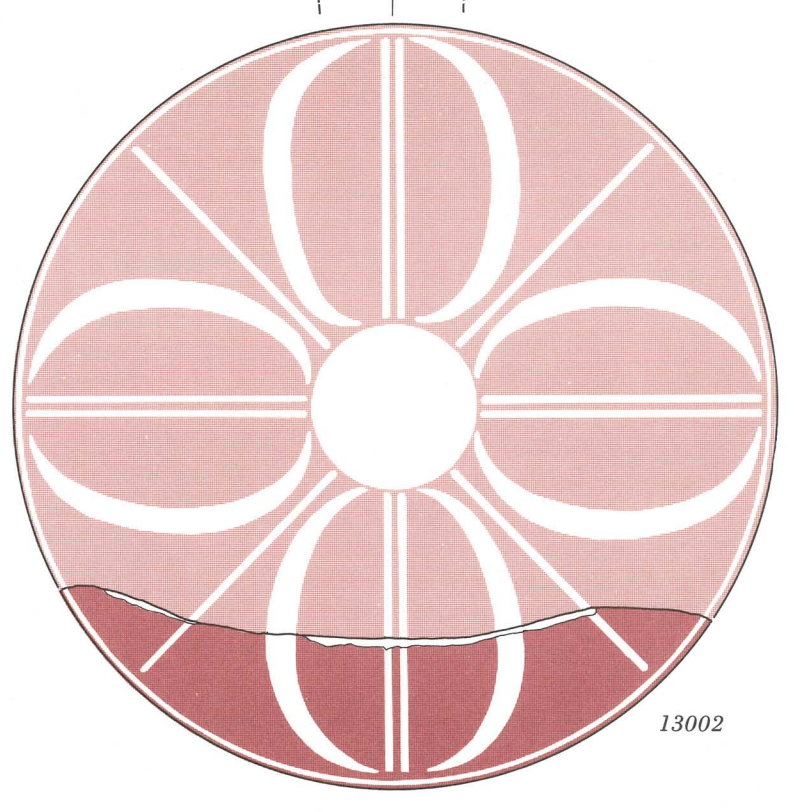

13002

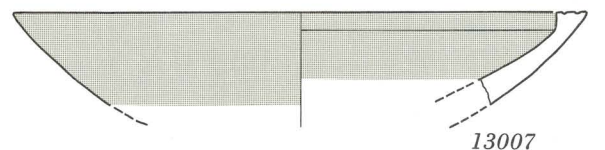
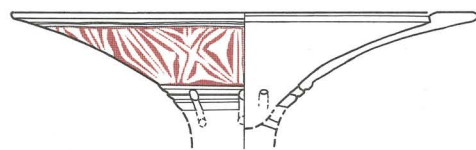
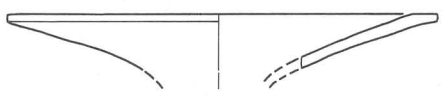

13007

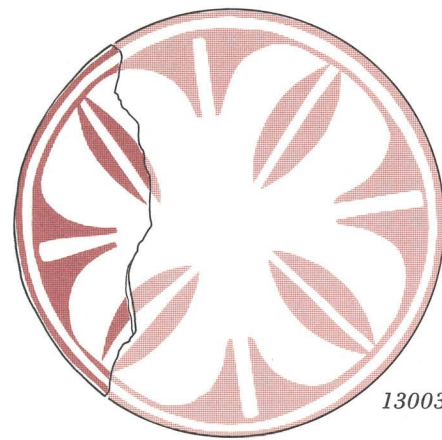

13003

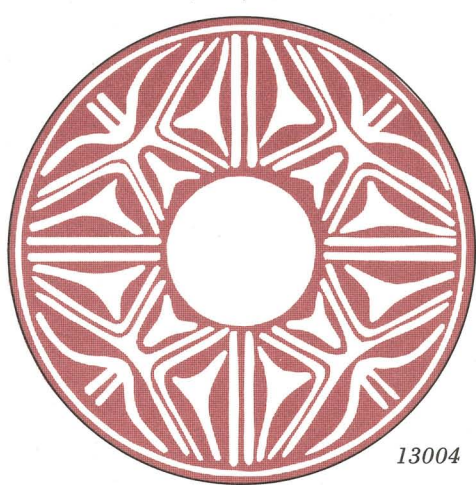

13004

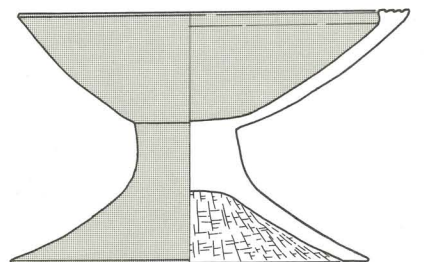

13008

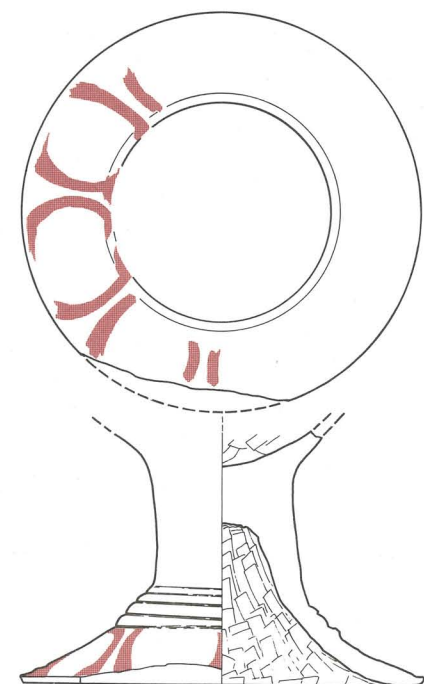

13005

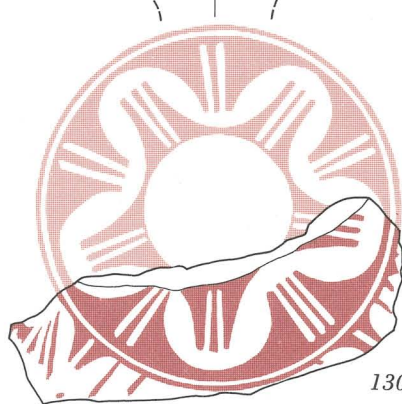
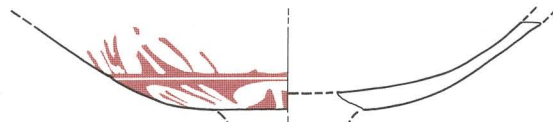

13006

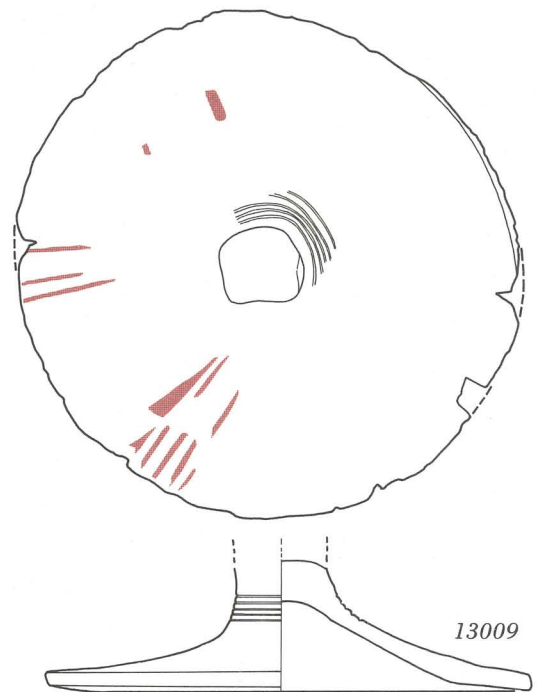

13009



13001；兵庫県丁・柳ヶ瀬， 13002・13006；奈良県唐古， 13003・13009；大阪府山賀， 13004・13008；大阪府安満， 13005；大阪府東奈良， 13007；三重県納所

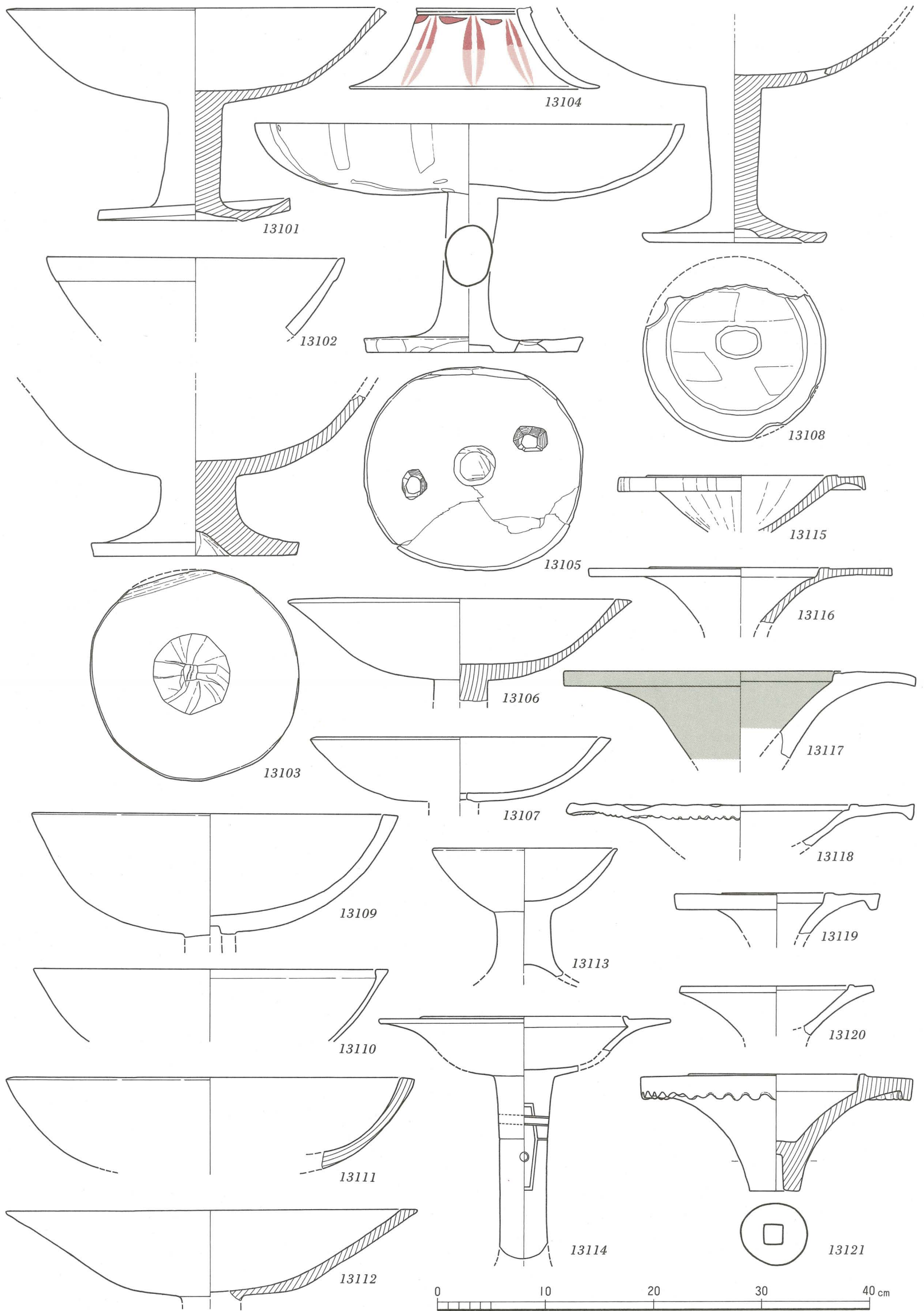

13101；大阪府山賀， 13102・13104・13113・13114；奈良県唐古， 13103；和歌山県岡村， 13105；大阪府四ツ池， 13106・13115；大阪府恩智， 13107・13109・13110；大阪府亀井， 13108；大阪府加美， 13111・13112・13116・13121；大阪府鬼虎川， 13117・13118；大阪府池上； 13119；大阪府瓜生堂， 13120；大阪府森小路

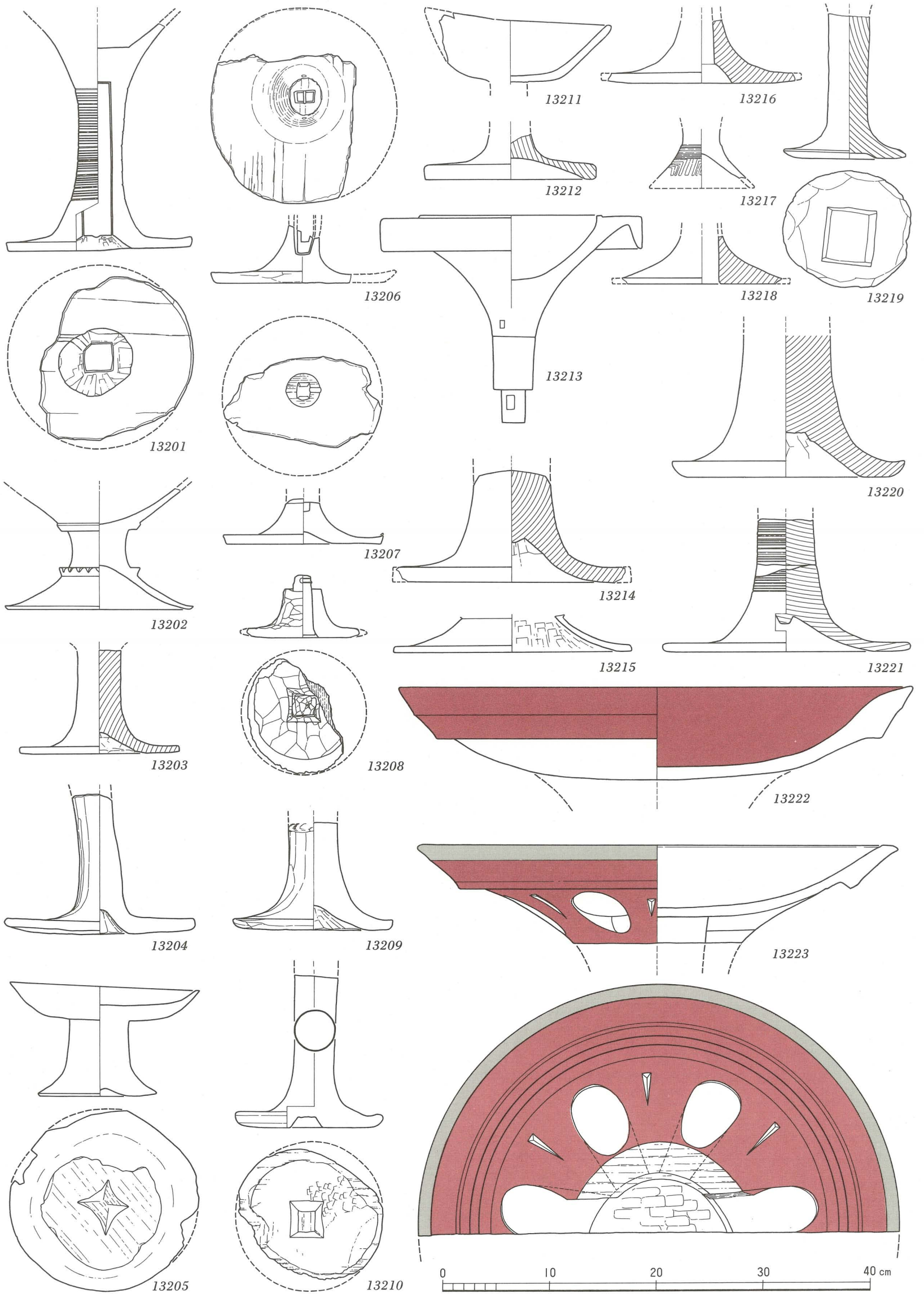

13201 · 13204 · 13207 · 13209 · 13211；大阪府池上，13202 · 13213 · 13215；奈良県唐古，13203 · 13212 · 13214 · 13216 · 13218 · 13221；大阪府鬼虎川，13205；大阪府亀井，13206；大阪府四ツ池，13208 · 13210 · 13219；大阪府瓜生堂，13217；大阪府山賀，13220；京都府鶏冠井，13222；奈良県東安堵，13223；奈良県纏向

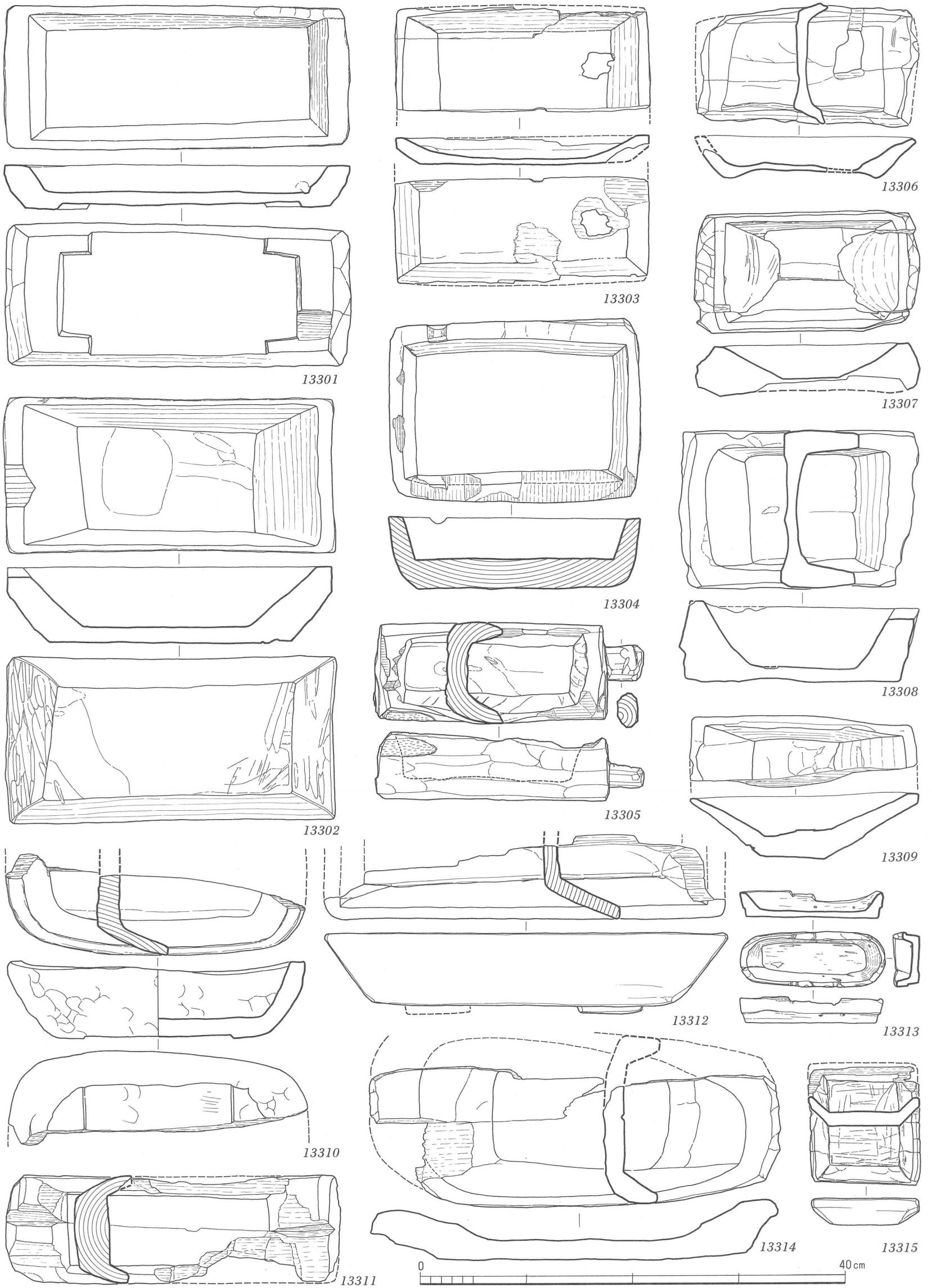

13301・13303；滋賀県湖西線， 13302；大阪府陵南北， 13304・13309；大阪府豊中， 13305；奈良県平城宮下層， 13306；大阪府亀井， 13307；京都府鴨田， 13308；京都府古殿， 13310；大阪府恩智， 13311；奈良県平城京下層， 13312；滋賀県入江内湖(行司町地区)， 13313；和歌山県笠嶋， 13314；大阪府長原， 13315；大阪府新家

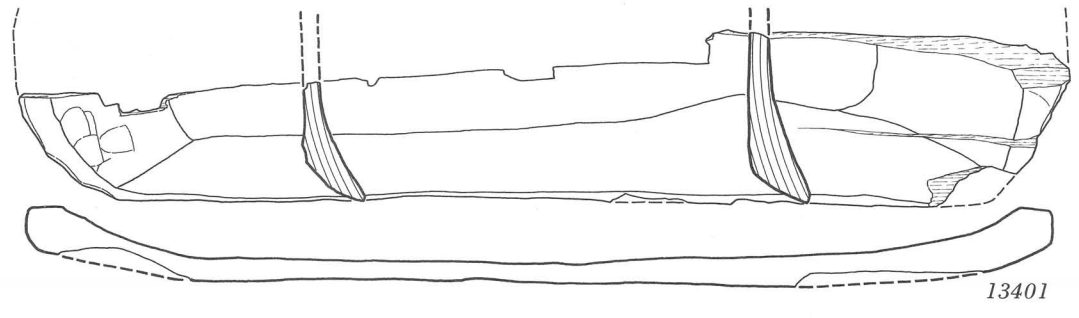

13401

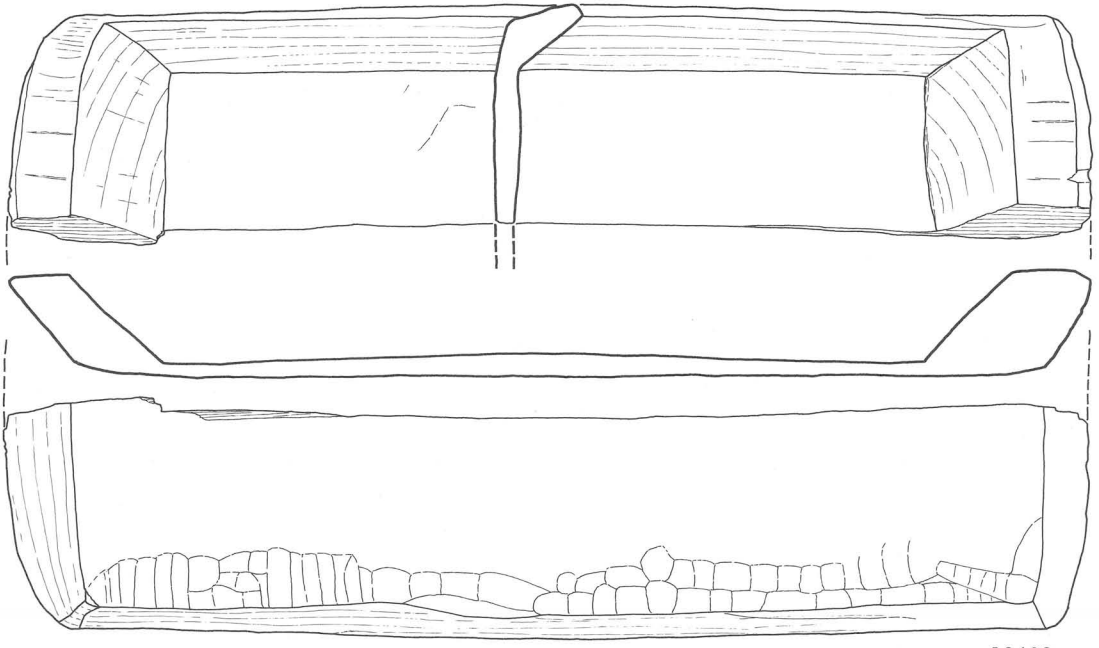

13402

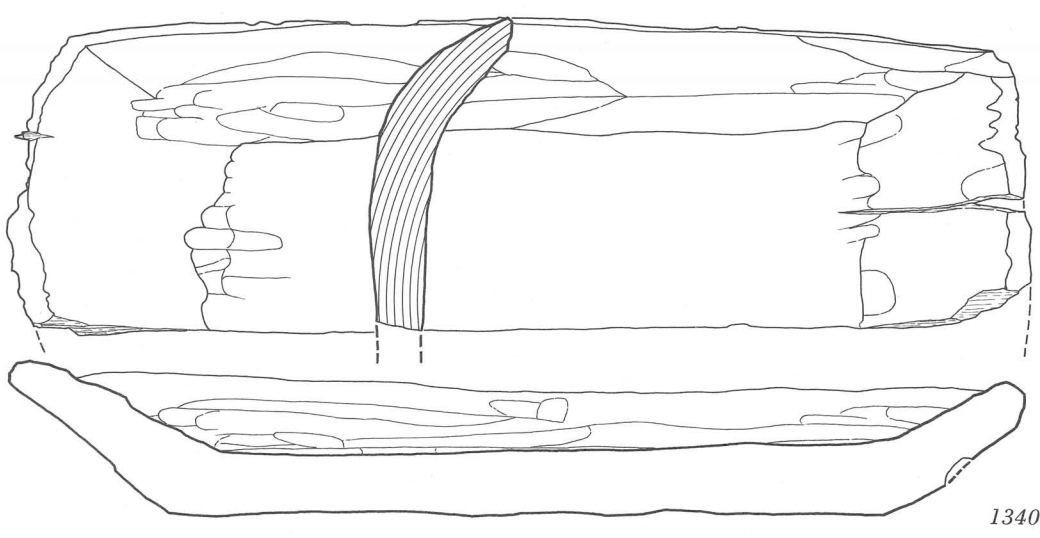

13403

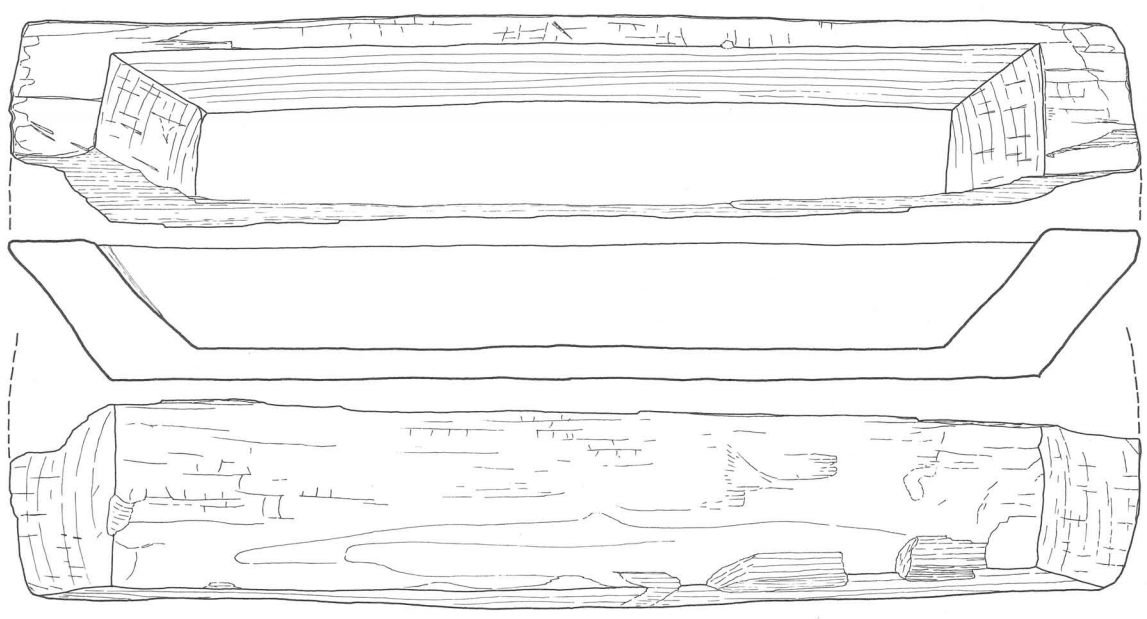

13404

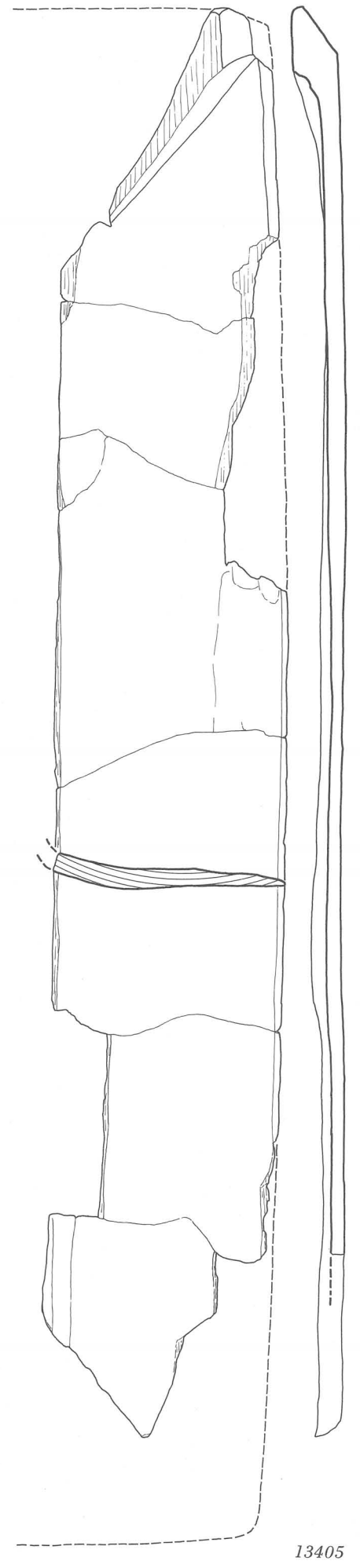

13405

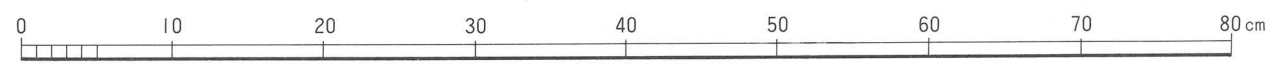

13401 ; 大阪府芝生, 13402 ; 大阪府新家, 13403・13405 ; 三重県北堀池, 13404 ; 和歌山県笠嶋

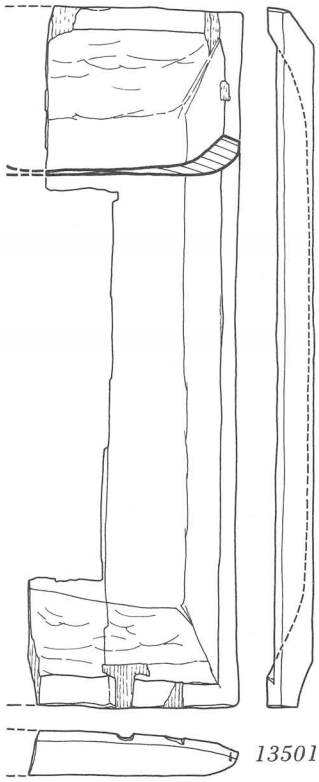

13501

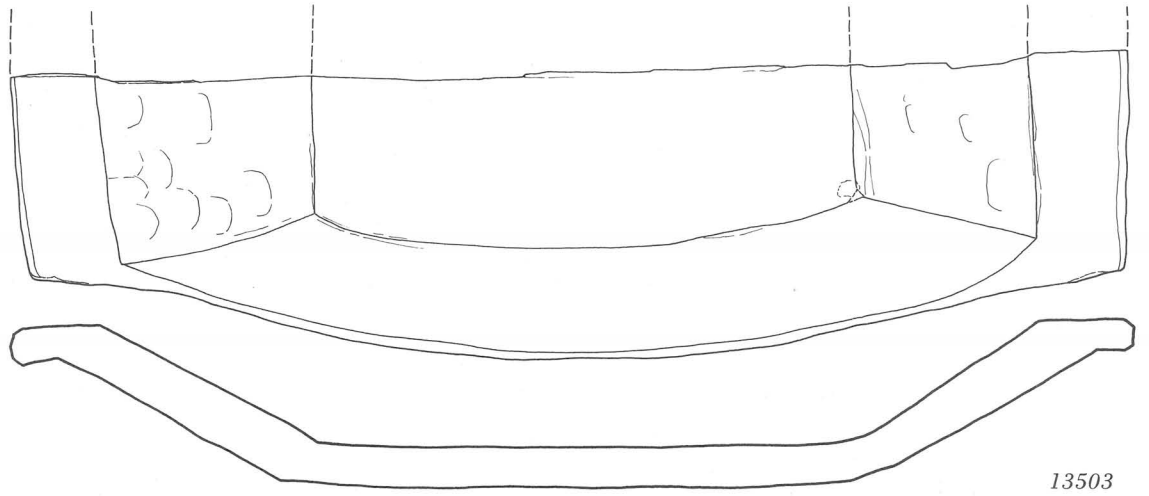

13503

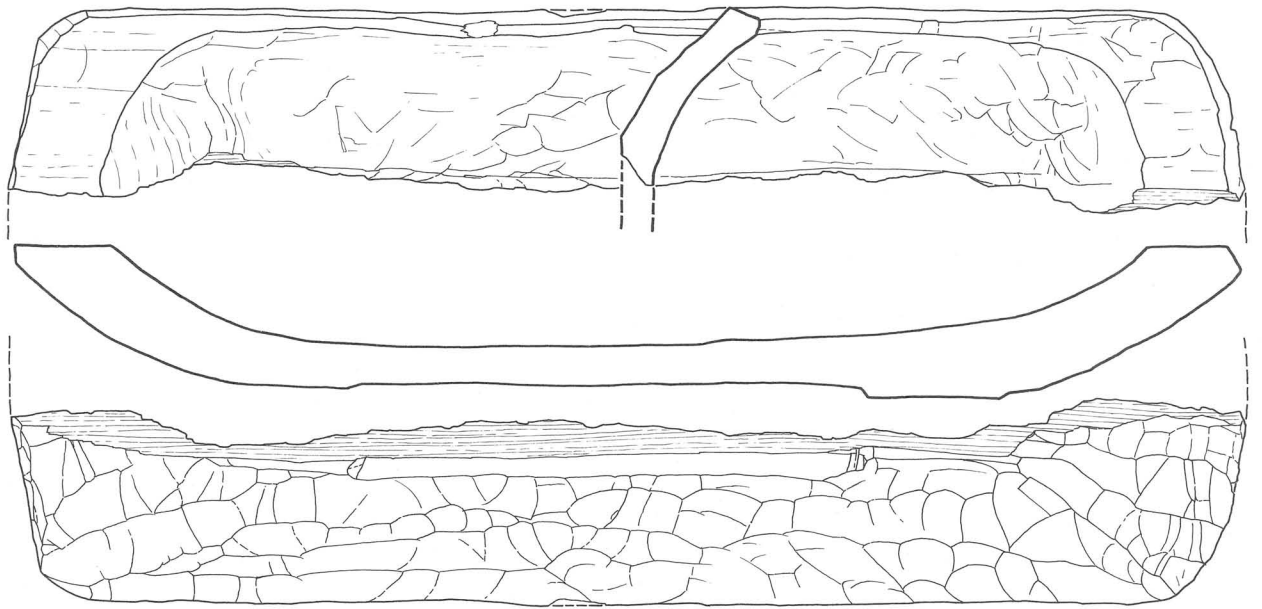

13504



13502

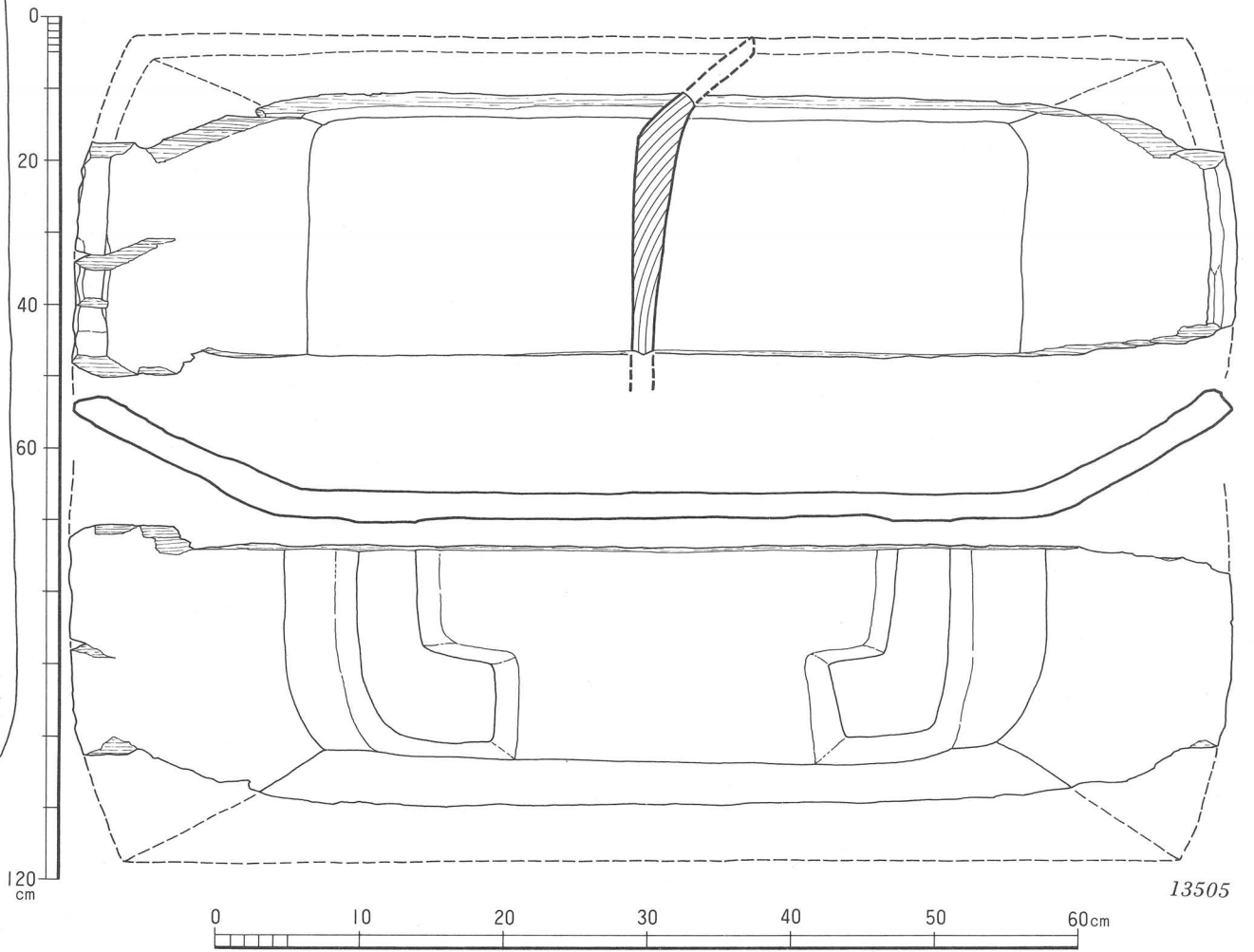

13505

13501 ; 奈良県平城宮下層, 13502 ; 滋賀県服部, 13503 ; 大阪府豊中, 13504 ; 大阪府東奈良, 13505 ; 大阪府新家

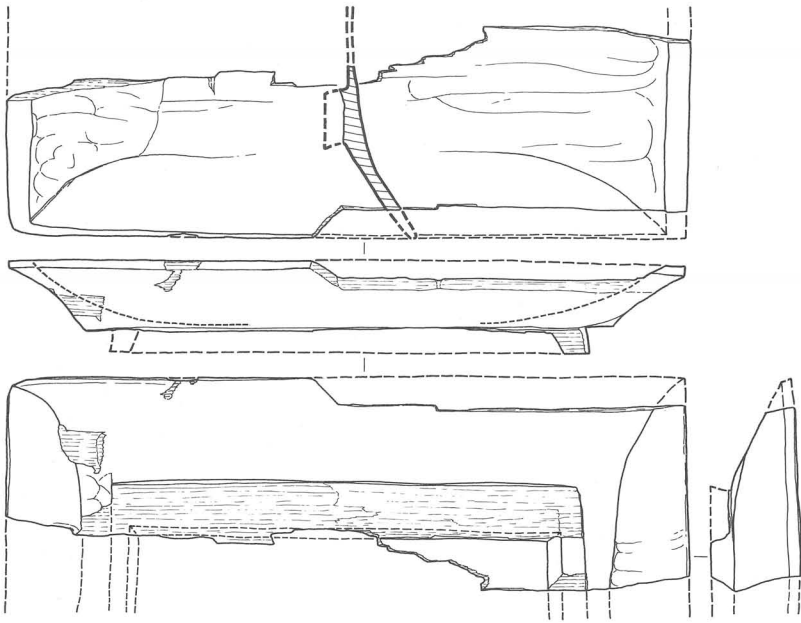

13601

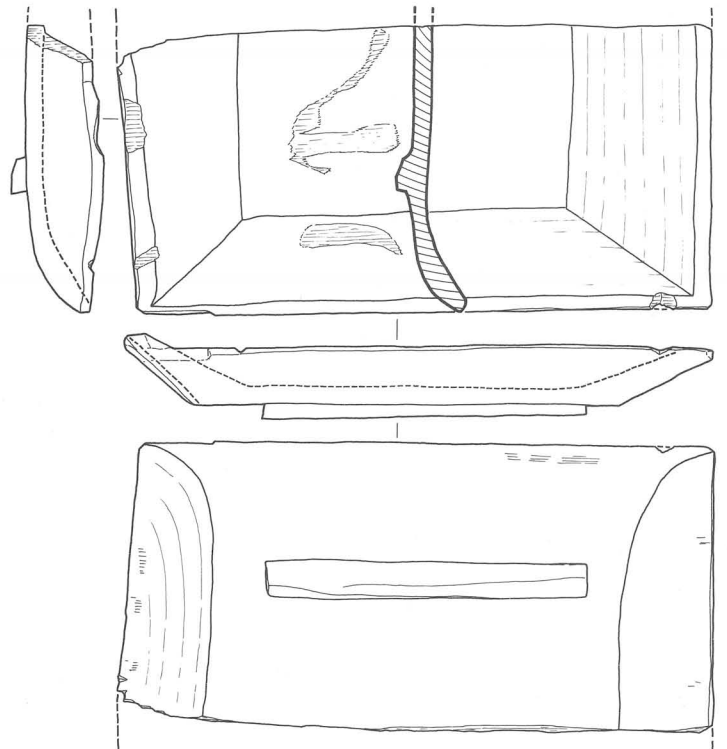

13603

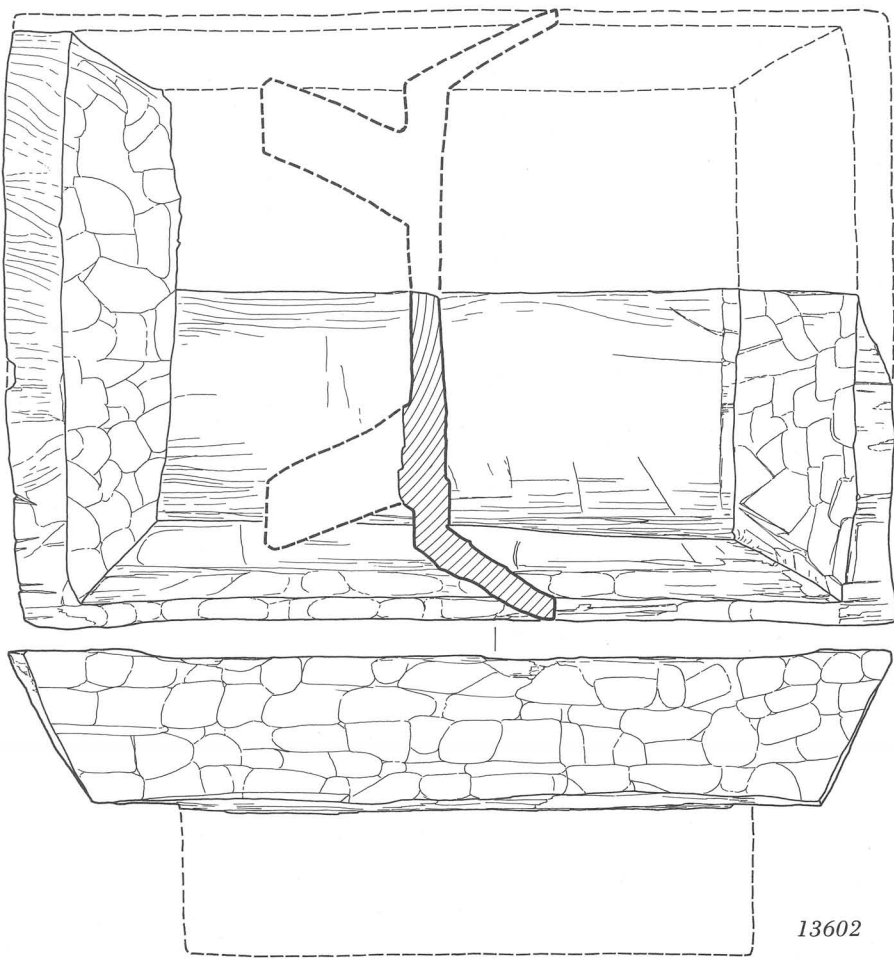

13602

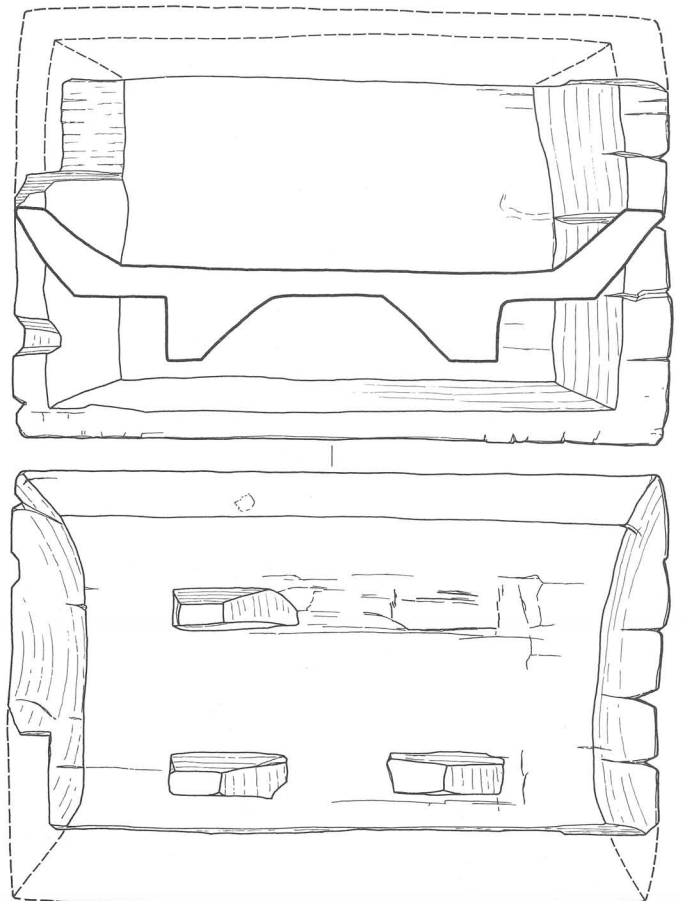

13604

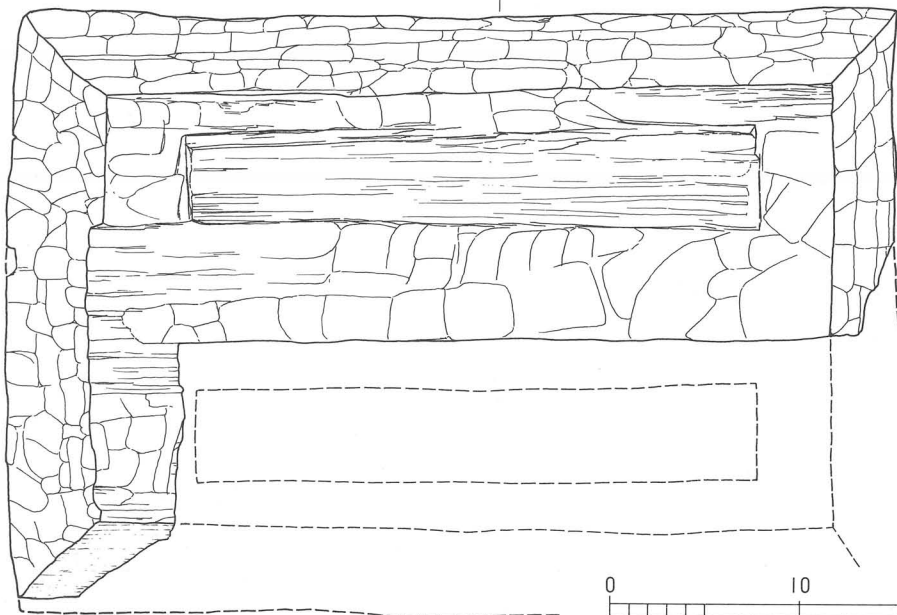

13605

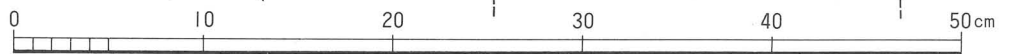

13601・13603；奈良県平城宮下層，13602；京都府古殿，13604；和歌山県笠嶋，13605；奈良県布留

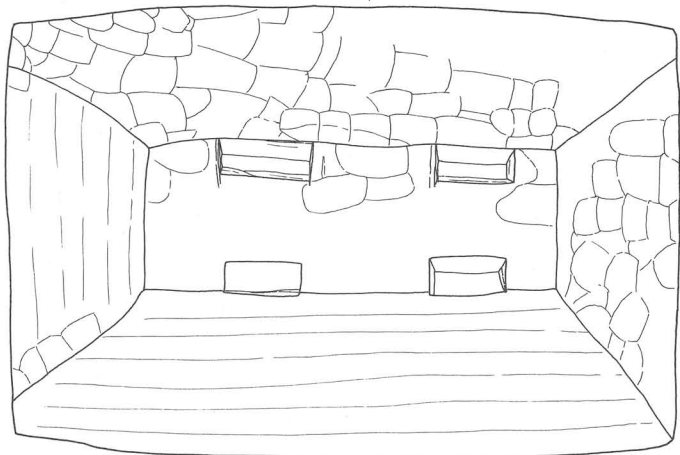
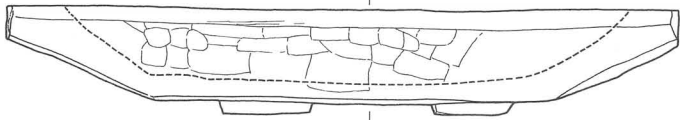
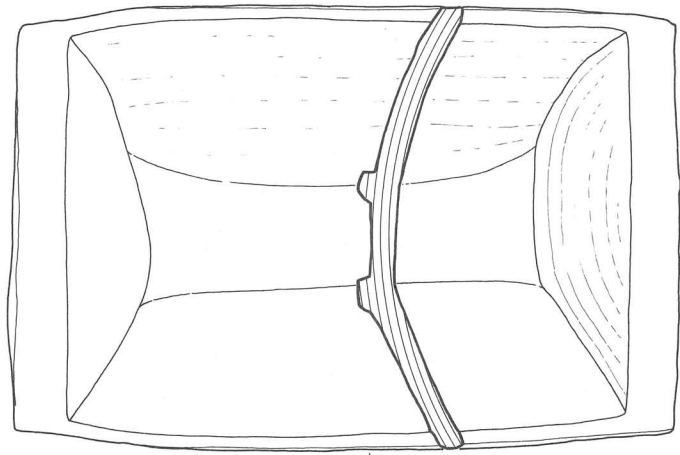

13701

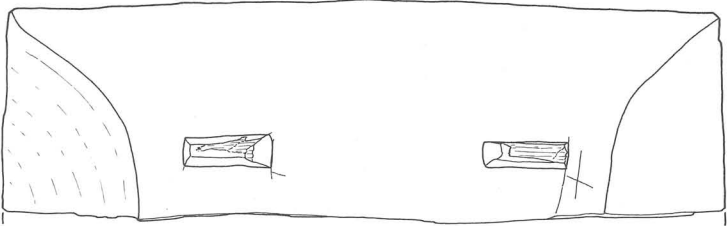
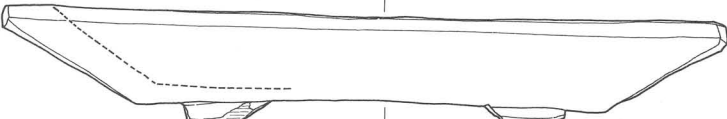
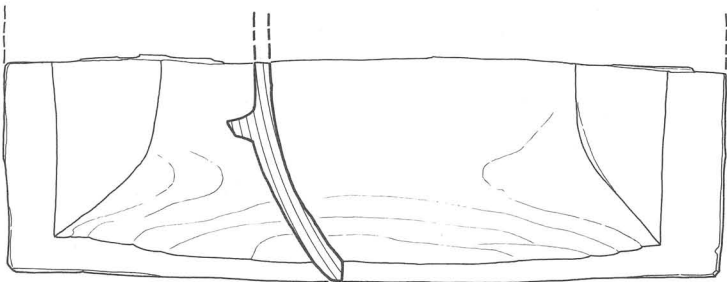

13702

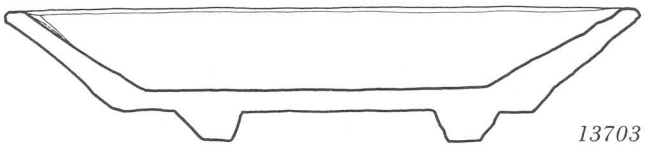
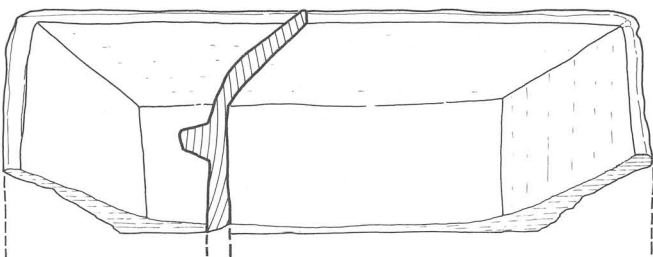

13703

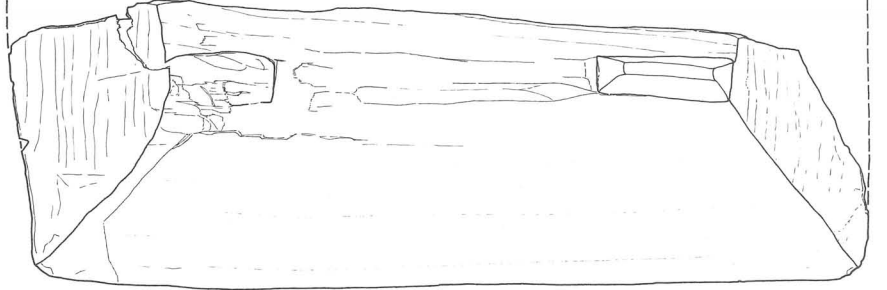
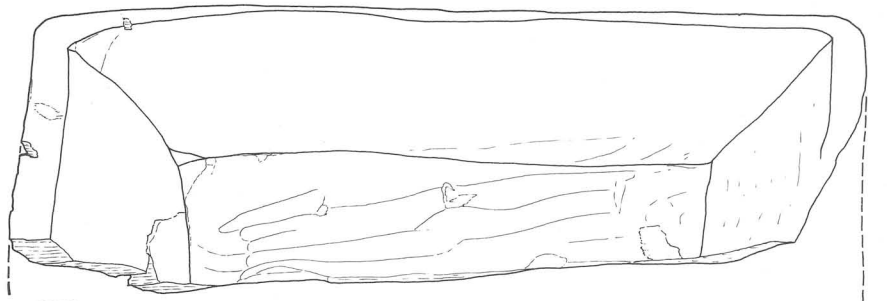

13704

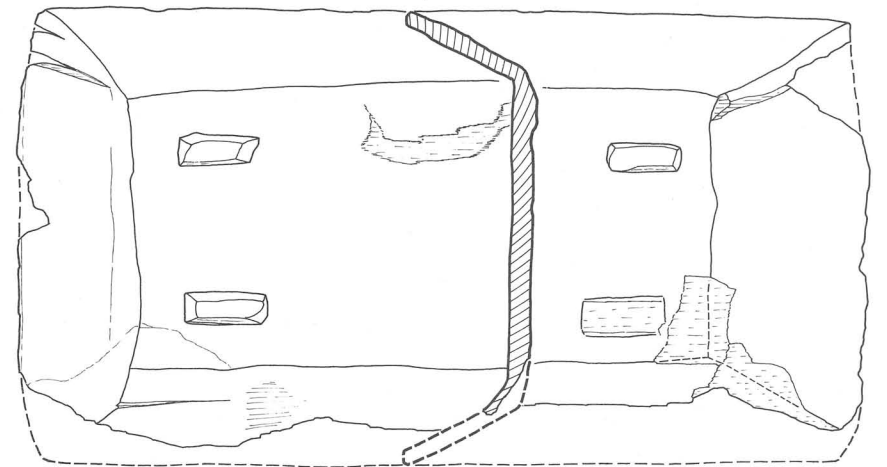
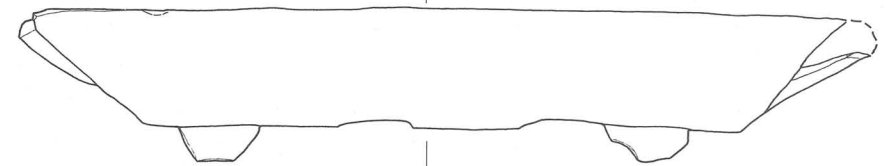
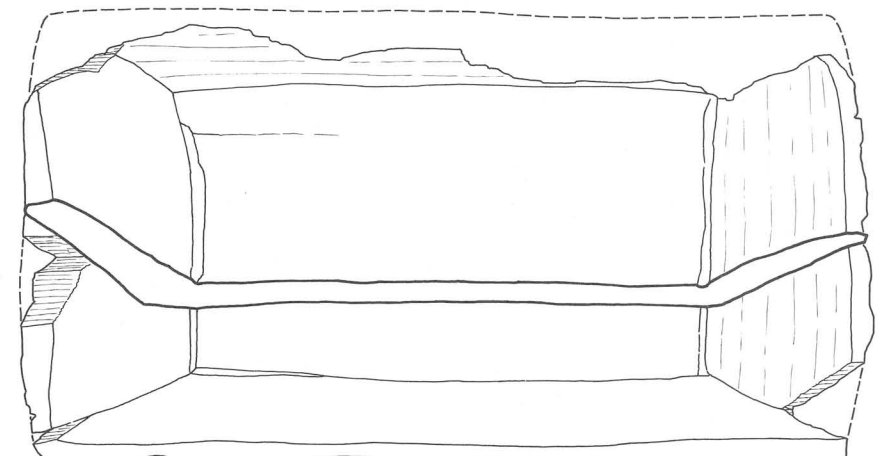

13705

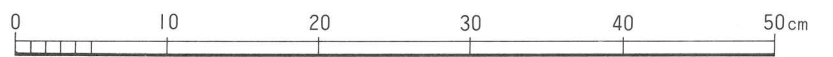

13701 ; 兵庫県播磨長越, 13702 ; 奈良県平城京下層, 13703 ; 三重県神部, 13704 ; 奈良県布留, 13705 ; 京都府岡崎

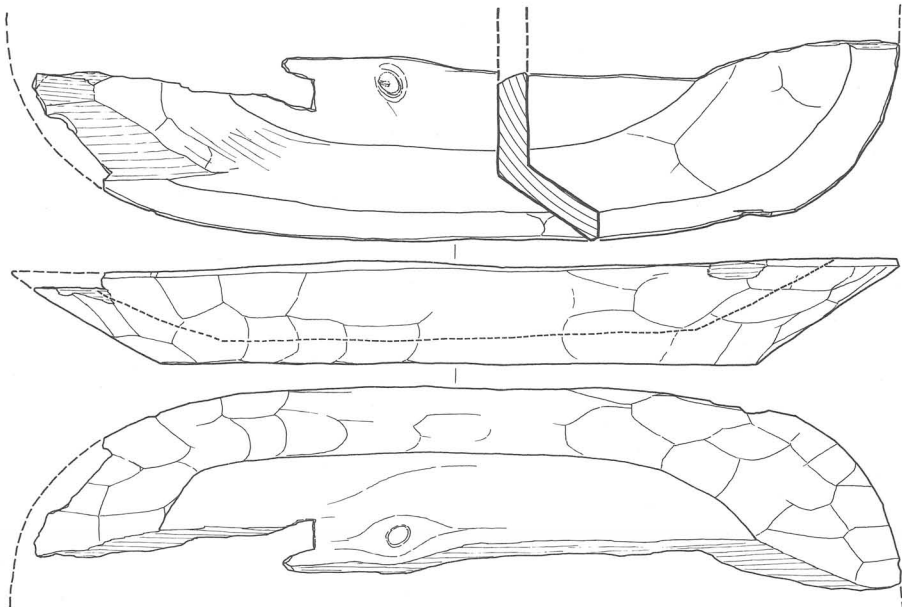

13801

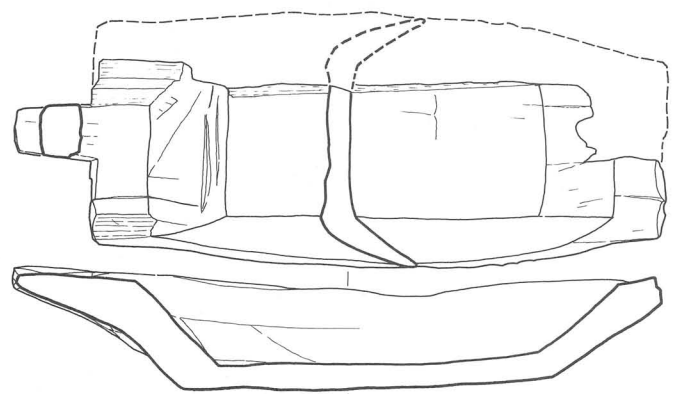

13805

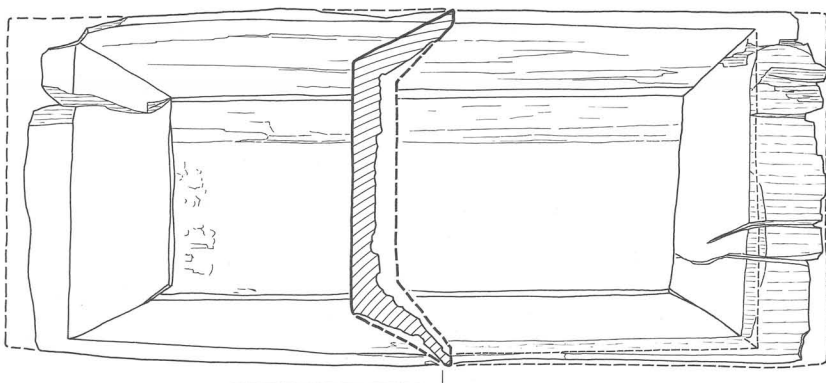

13802

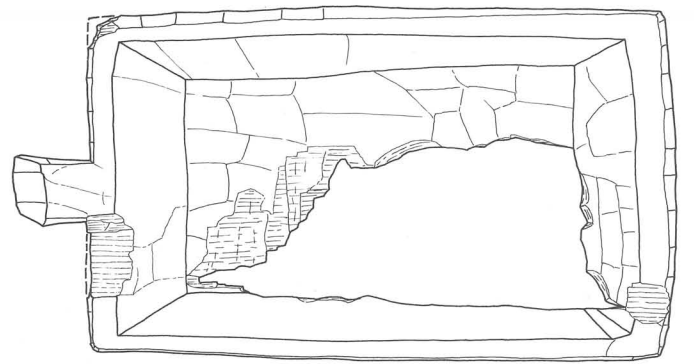

13806

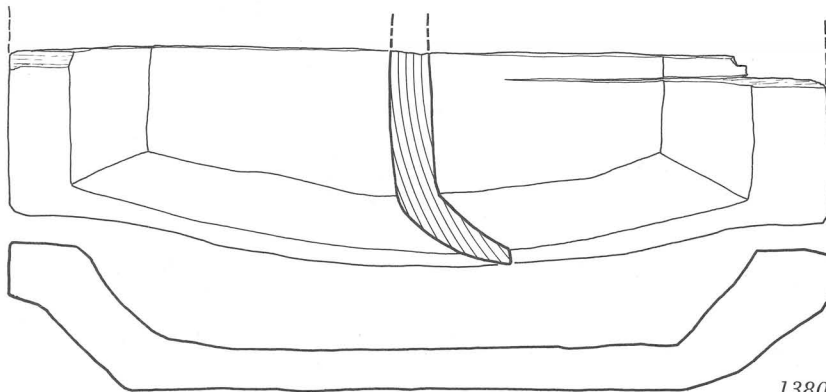
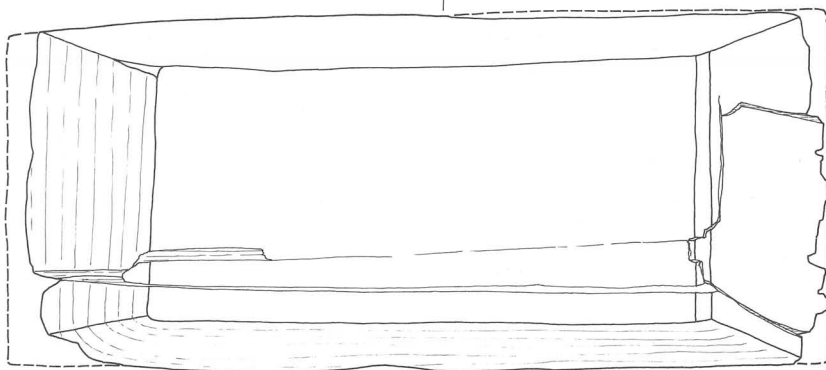
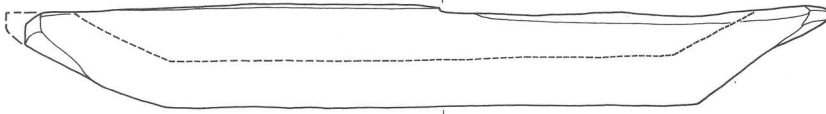

13803

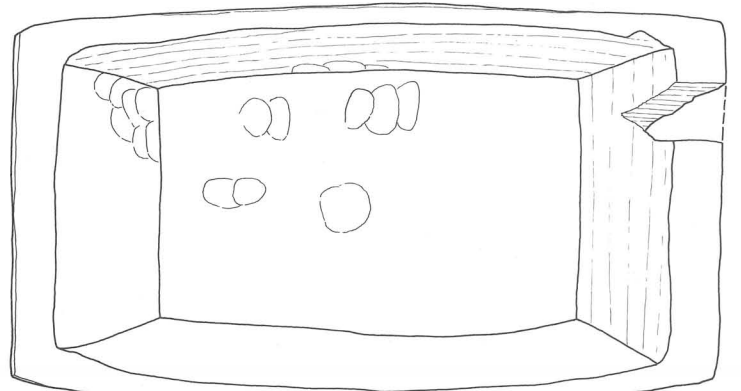

13807

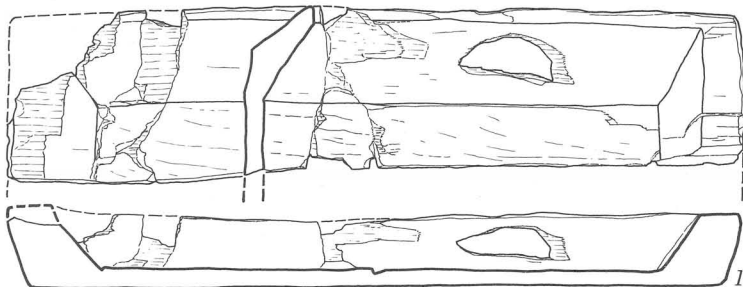
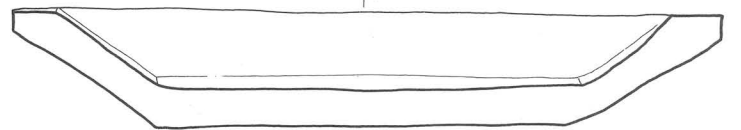

13804



13801；奈良県平城宮下層， 13802；滋賀県森浜， 13803；滋賀県入江内湖(丸葎地区)， 13804；京都府中久世， 13805；兵庫
 県播磨長越， 13806；大阪府鬼虎川， 13807；兵庫県筒江片引

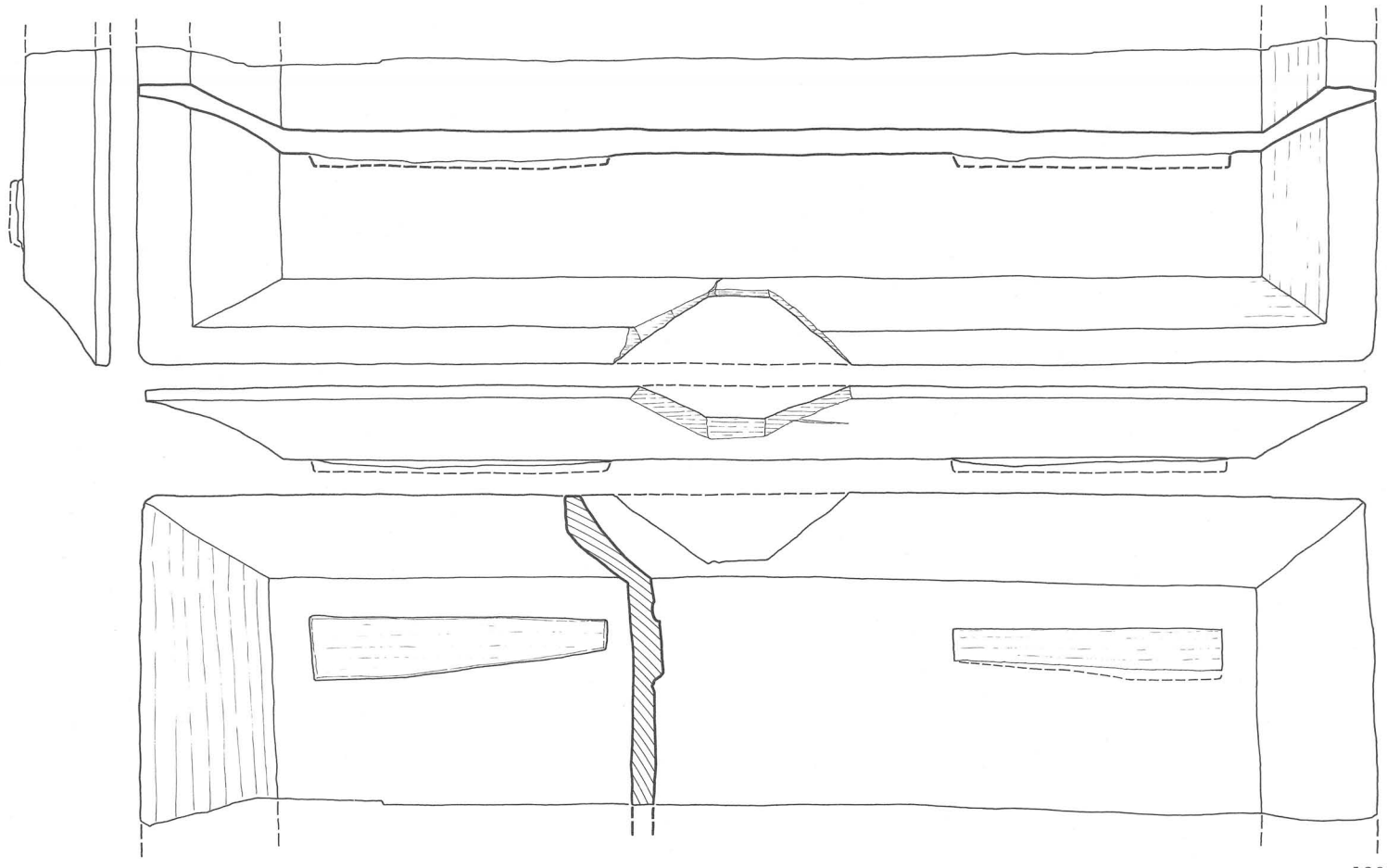

13901

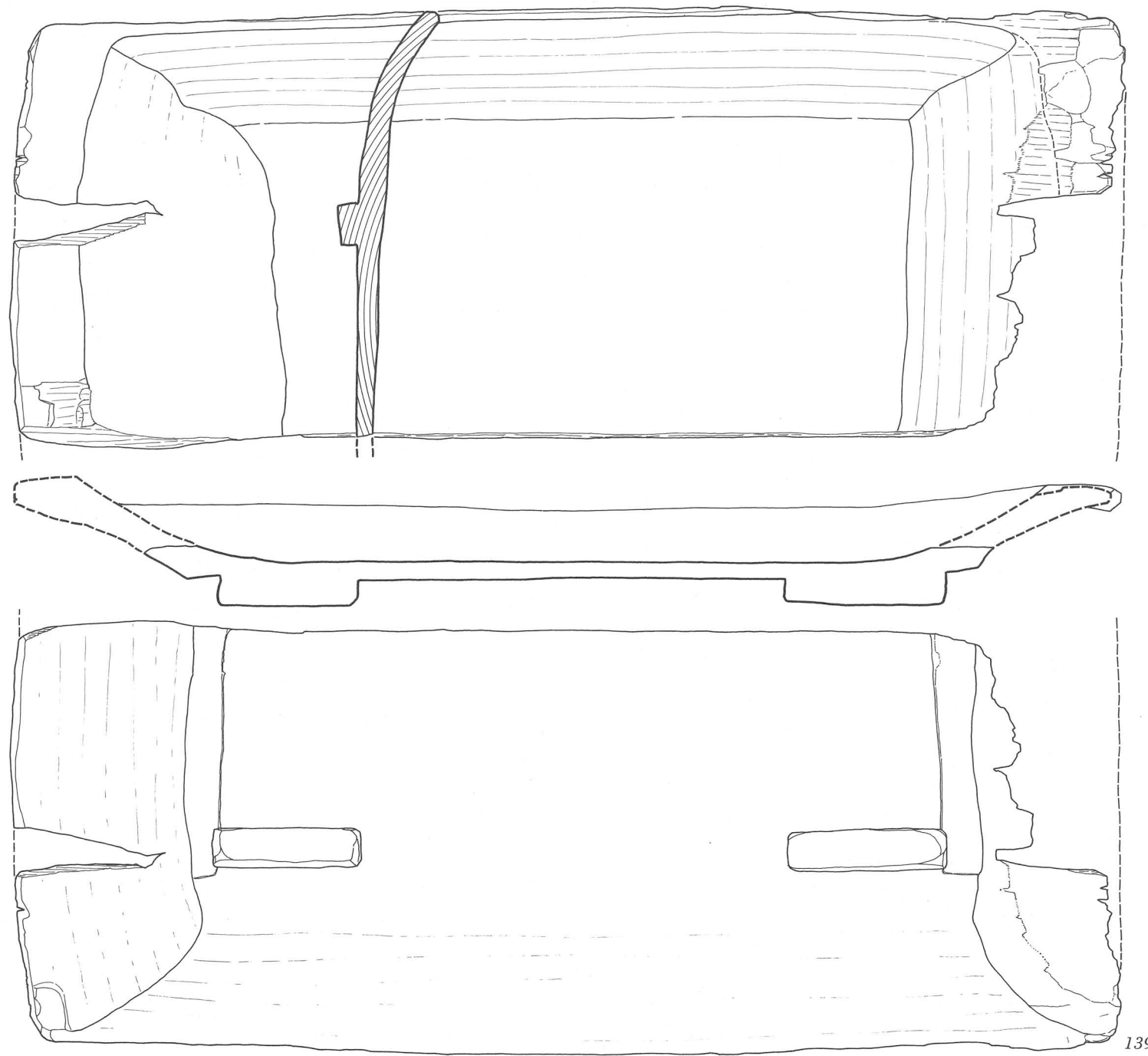

13902

13901 ; 京都府古殿, 13902 ; 三重県北堀池



14001

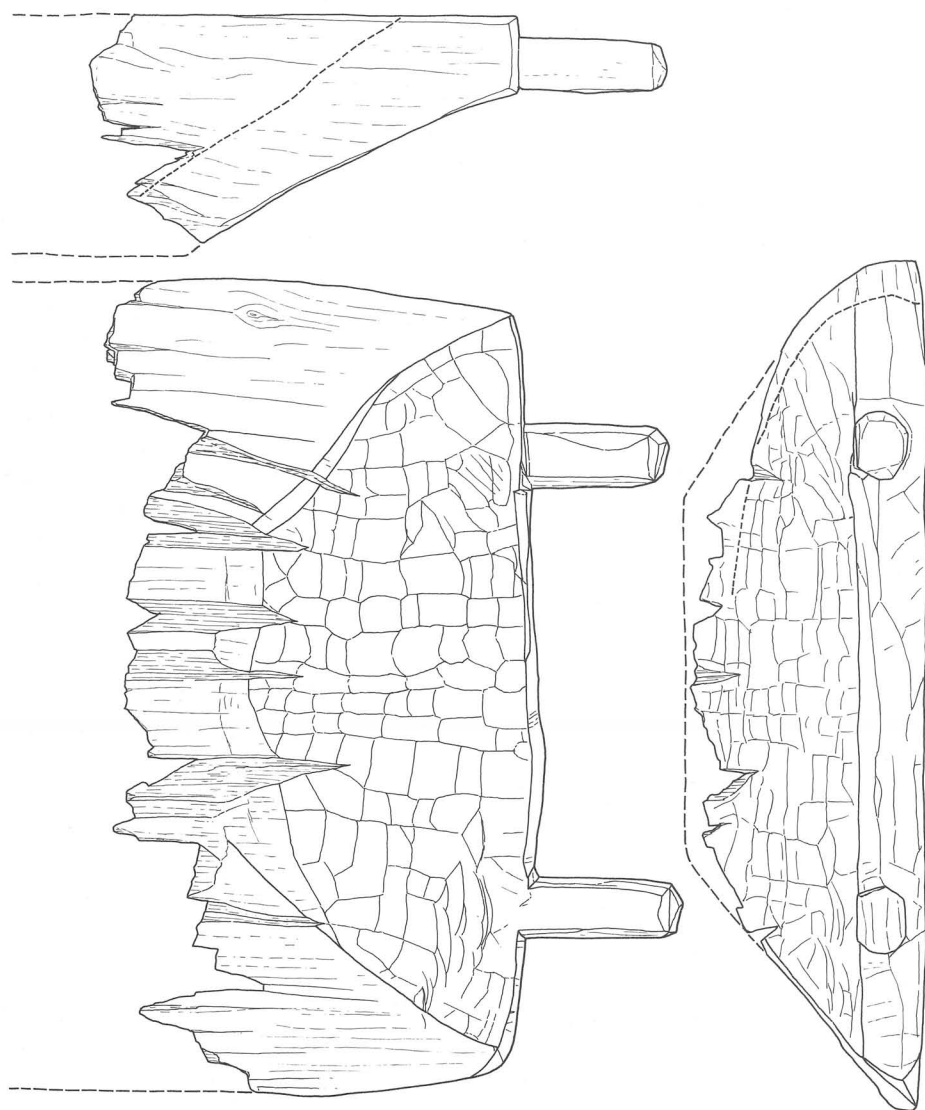

14003

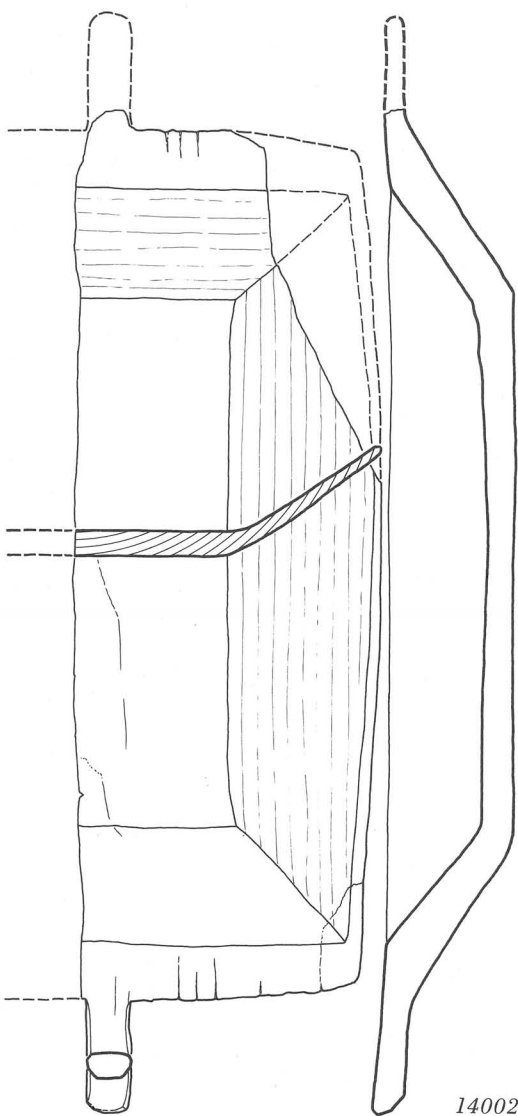

14002

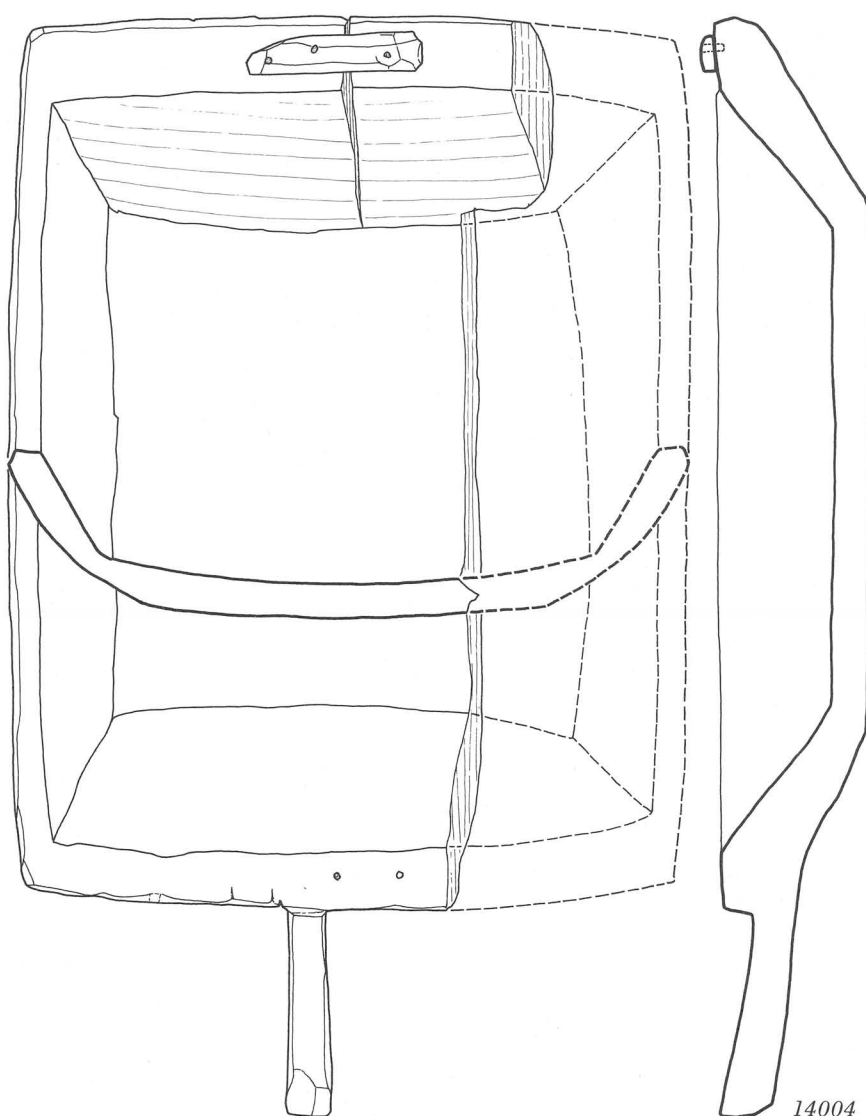

14004



14001 ; 奈良県唐古, 14002 ; 奈良県星塚 2号墳, 14003 ; 大阪府中田, 14004 ; 京都府深草坊町